

EXG-MAXI



DE | Betriebsanleitung

GR | οδηγίες χειρισμού

EXG-MAXI



DE | Betriebsanleitung

Inhalt

1	EG-Konformitätserklärung	3
2	Sicherheit	4
2.1	Sicherheitshinweise.....	4
2.2	Begriffsdefinitionen.....	4
2.3	Definition Fachpersonal/ Sachkundiger	4
2.4	Sicherheitskennzeichnung	5
2.5	Persönliche Sicherheitsmaßnahmen	6
2.6	Schutzausrüstung.....	6
2.7	Unfallschutz	6
2.8	Funktions- und Sichtprüfung	6
2.8.1	Mechanik.....	6
2.9	Sicherheit im Betrieb	7
2.9.1	Allgemeines.....	7
2.9.2	Trägergeräte/ Hebezeuge.....	7
3	Allgemeines	8
3.1	Bestimmungsgemäßer Einsatz	8
3.2	Übersicht und Aufbau.....	10
3.3	Technische Daten	10
4	Installation.....	11
4.1	Mechanischer Anbau.....	11
4.1.1	Einhängeöse / Eihängebolzen	11
4.1.2	Lasthaken und Anschlagmittel.....	11
4.1.3	Einstecktaschen (optional).....	12
4.1.4	Drehköpfe (optional)	12
5	Einstellungen	13
5.1	Greifbereichseinstellung.....	13
5.1.1	Greifbereich 1: von 0 bis 250 mm (Kennzeichnung Dreieck ▲).....	13
5.1.2	Greifbereich 2: von 250 bis 400 mm (Kennzeichnung Quadrat ■)	13
5.2	Einstellung der höhenverstellbaren Auflage.....	14
6	Bedienung	15
6.1	Allgemein.....	15
7	Wartung und Pflege.....	16
7.1	Wartung.....	16
7.1.1	Mechanik.....	16
7.2	Störungsbeseitigung.....	17
7.3	Reparaturen	18
7.4	Prüfungspflicht.....	18
7.5	Hinweis zum Typenschild.....	19
7.6	Hinweis zur Vermietung/Verleihung von PROBST-Geräten	19
8	Entsorgung / Recycling von Geräten und Maschinen	19

Änderungen gegenüber den Angaben und Abbildungen in der Betriebsanleitung sind vorbehalten.

1 EG-Konformitätserklärung

Bezeichnung: EASYGRIP EXG Rabattengreifer
Typ: EXG-MAXI
Artikel-Nr.: 53100392



Hersteller: Probst GmbH
Gottlieb-Daimler-Straße 6
71729 Erdmannhausen, Germany
info@probst-handling.de
www.probst-handling.com

Die vorstehend bezeichnete Maschine entspricht den einschlägigen Vorgaben nachfolgender EU-Richtlinien:

2006/42/EG (Maschinenrichtlinie)

Folgende Normen und technische Spezifikationen wurden herangezogen:

DIN EN ISO 12100

Sicherheit von Maschinen - Allgemeine Gestaltungsleitsätze - Risikobeurteilung und Risikominderung

DIN EN ISO 13857

Sicherheit von Maschinen - Sicherheitsabstände gegen das Erreichen von Gefährdungsbereichen mit den oberen und unteren Gliedmaßen

Dokumentationsbevollmächtigter:

Name: Jean Holderied
Anschrift: Probst GmbH; Gottlieb-Daimler-Straße 6; 71729 Erdmannhausen, Germany

Unterschrift, Angaben zum Unterzeichner:

Erdmannhausen, 19.03.2024.....

(Eric Wilhelm, Geschäftsführer)

2 Sicherheit

2.1 Sicherheitshinweise



Lebensgefahr!

Bezeichnet eine Gefahr. Wenn sie nicht gemieden wird, sind Tod und schwerste Verletzungen die Folge.



Gefährliche Situation!

Bezeichnet eine gefährliche Situation. Wenn sie nicht gemieden wird, können Verletzungen oder Sachschäden die Folge sein.



Verbot!

Bezeichnet ein Verbot. Wenn es nicht eingehalten wird, sind Tod und schwerste Verletzungen, oder Sachschäden die Folge.



Wichtige Informationen oder nützliche Tipps zum Gebrauch.

2.2 Begriffsdefinitionen

Greifbereich:	<ul style="list-style-type: none"> gibt die minimalen und maximalen Produktabmaße des Greifgutes an, welche mit diesem Gerät greifbar sind.
Greifgut (Greifgüter):	<ul style="list-style-type: none"> ist das Produkt, welches gegriffen bzw. transportiert wird.
Öffnungsweite:	<ul style="list-style-type: none"> setzt sich aus dem Greifbereich und dem Einfahrmaß zusammen. <i>Greifbereich + Einfahrmaß = Öffnungsbereich</i>
Eintauchtiefe:	<ul style="list-style-type: none"> entspricht der maximalen Greifhöhe von Greifgütern, bedingt durch die Höhe der Greifarme des Gerätes.
Gerät:	<ul style="list-style-type: none"> ist die Bezeichnung für das Greifgerät.
Produktmaß:	<ul style="list-style-type: none"> sind die Abmessungen des Greifgutes (z.B. Länge, Breite, Höhe eines Produktes).
Eigengewicht:	<ul style="list-style-type: none"> ist das Leergewicht (ohne Greifgut) des Gerätes.
Tragfähigkeit (WLL *):	<ul style="list-style-type: none"> gibt die höchstzulässige Belastung des Gerätes (zum Anheben von Greifgütern) an. *= WLL → (englisch:) <u>W</u>orking <u>L</u>oad <u>L</u>imit
Bodennaher Bereich:	<ul style="list-style-type: none"> das Greifgut muss unmittelbar nach dem Aufnehmen (z.B. von einer Palette oder von einem LKW) bis knapp über den Boden abgesenkt werden (ca. 0,5 m). Greifgut zum Transportieren nur so hoch wie nötig anheben (Empfehlung ca. 0,5 m über Boden).

2.3 Definition Fachpersonal/ Sachkundiger



Installations-, Wartungs-, und Reparaturarbeiten an diesem Gerät dürfen nur vom Fachpersonal oder Sachkundigen durchgeführt werden!

Fachpersonal oder Sachkundige müssen für die folgenden Bereiche, soweit es für dieses Gerät zutrifft, die notwendigen beruflichen Kenntnisse besitzen:

- für Mechanik
- für Hydraulik
- für Pneumatik
- für Elektrik

2.4 Sicherheitskennzeichnung

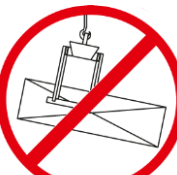

VERBOTSZEICHEN

Symbol	Bedeutung	Bestell-Nr.	Größe
	Niemals unter schwebende Last treten. Lebensgefahr!	29040210 29040209 29040204	Ø 30 mm Ø 50 mm Ø 80 mm
	Es dürfen keine konischen Greifgüter gegriffen werden.	29040213 29040212 29040211	Ø 30 mm Ø 50 mm Ø 80 mm
	Greifgüter niemals außermittig aufnehmen, stets im Lastschwerpunkt.	29040216 29040215 29040214	Ø 30 mm Ø 50 mm Ø 80 mm

WARNZEICHEN

Symbol	Bedeutung	Bestell-Nr.	Größe
	Quetschgefahr der Hände.	29040221 29040220 29040107	30 x 30 mm 50 x 50 mm 80 x 80 mm

GEBOTSZEICHEN

Symbol	Bedeutung	Bestell-Nr.	Größe
	Jeder Bediener muss die Bedienungsanleitung für das Gerät mit den Sicherheitsvorschriften gelesen und verstanden haben.	29040665 29040666 29041049	Ø 30 mm Ø 50 mm Ø 80 mm
	Das manuelle Führen des Gerätes ist nur an den roten Handgriffen erlaubt.	29040227 29040226 29040225	Ø 30 mm Ø 50 mm Ø 80 mm

OPTIONAL

	Einstecktasche und Gabelstaplerzinken mittels Arretierungsschraube und Sicherungskette oder Seil sichern.	29040223 29040222	Ø 50 mm Ø 80 mm
---	---	----------------------	--------------------

2.5 Persönliche Sicherheitsmaßnahmen



- Jeder Bediener muss die Bedienungsanleitung für das Gerät mit den Sicherheitsvorschriften gelesen und verstanden haben.
- Das Gerät und alle übergeordneten Geräte in/an die das Gerät eingebaut ist, dürfen nur von dafür beauftragten und qualifizierten Personen betrieben werden.



- **Es dürfen nur Geräte mit Handgriffen manuell geführt werden. Ansonsten besteht Verletzungsgefahr der Hände!**

2.6 Schutzausrüstung

Die Schutzausrüstung besteht gemäß den sicherheitstechnischen Anforderungen aus:

- Schutzkleidung
- Schutzhandschuhe
- Sicherheitsschuhe

2.7 Unfallschutz



- Arbeitsbereich für unbefugte Personen, insbesondere Kinder, weiträumig absichern.
- **Vorsicht bei Gewitter – Gefahr durch Blitzschlag!**
Je nach Intensität des Gewitters gegebenenfalls die Arbeit mit dem Geräte einstellen.



- Arbeitsbereich ausreichend beleuchten.
- **Vorsicht bei nassen, angefrorenen, vereisten und verschmutzten Baustoffen! Es besteht die Gefahr des Herausrutschens des Greifgutes. → UNFALLGEFAHR!**

2.8 Funktions- und Sichtprüfung

2.8.1 Mechanik



- Das Gerät muss vor jedem Arbeitseinsatz auf Funktion und Zustand geprüft werden.
- Wartung, Schmierung und Störungsbeseitigung dürfen nur bei stillgelegtem Gerät erfolgen!



- Bei Mängeln, die die Sicherheit betreffen, darf das Gerät erst nach einer kompletten Mängelbeseitigung wieder eingesetzt werden.
- Bei jeglichen Rissen, Spalten oder beschädigten Teilen an irgendwelchen Teilen des Gerätes, muss **sofort** jegliche Nutzung des Gerätes gestoppt werden.



- Die Betriebsanleitung für das Gerät muss am Einsatzort jederzeit einsehbar sein.
- Das am Gerät angebrachte Typenschild darf nicht entfernt werden.
- Unlesbare Hinweisschilder (wie Verbots- und Warnzeichen) sind auszutauschen.

2.9 Sicherheit im Betrieb

2.9.1 Allgemeines



- Die Arbeit mit dem Gerät darf nur in bodennahem Bereich erfolgen. Das Schwenken des Gerätes über Personen hinweg ist untersagt.
- Der Aufenthalt unter schwebender Last ist verboten. **Lebensgefahr!**



- Das manuelle Führen ist nur bei Geräten mit Handgriffen erlaubt.



- Während des Betriebes ist der Aufenthalt von Personen im Arbeitsbereich verboten! Es sei denn es ist unerlässlich, bedingt durch die Art der Geräteanwendung, z.B. durch manuelles Führen des Gerätes (an Handgriffen).
- Ruckartiges Anheben oder Absenken des Gerätes mit und ohne Last ist **verboten**, sowie das schnelle Fahren mit dem Trägergerät/ Hebezeug über unebenes Gelände! Generell darf mit angehobener Last mit dem Trägergerät/Hebezeug (z.B. Bagger) **nur** mit **Schrittgeschwindigkeit** gefahren werden - unnötige Erschütterungen sind zu vermeiden. **Gefahr:** Last könnte herabfallen oder Lastaufnahmemittel beschädigt werden!



- Die Güter niemals außermittig aufnehmen (stets im Lastschwerpunkt), ansonsten Kippgefahr.
- Das Gerät darf nicht geöffnet werden, wenn der Öffnungsweg durch einen Widerstand blockiert ist.
- Die Tragfähigkeit und Nennweiten des Gerätes dürfen nicht überschritten werden.
- Der Bediener darf den Steuerplatz nicht verlassen, solange das Gerät mit Ladung belastet ist und muss die Ladung immer im Blick haben.



- Festsitzende Lasten nicht mit dem Gerät losreißen.
- Lasten niemals schräg ziehen oder schleifen. Ansonsten könnten dadurch Teile des Gerätes beschädigt werden (siehe Abb. A →).



Abb. A

2.9.2 Trägergeräte/ Hebezeuge



- Das eingesetzte Trägergerät/ Hebezeug (z.B. Bagger) inklusive Tragmittel muss sich in betriebssicherem Zustand befinden.
- Nur beauftragte und qualifizierte Personen dürfen das Trägergerät/ Hebezeug bedienen.

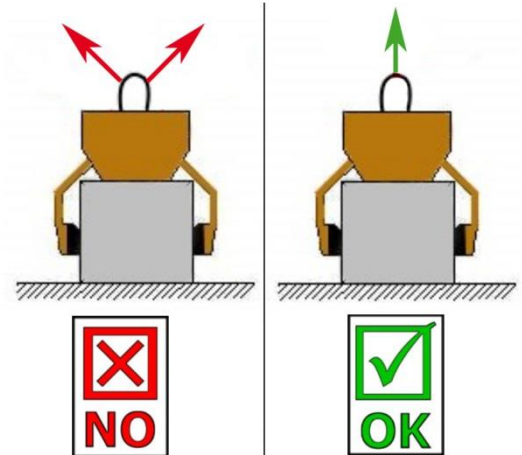

- Die maximal erlaubte Traglast (WLL) des Trägergerätes/ Hebezeuges und der Anschlagmittel darf unter keinen Umständen überschritten werden!

3 Allgemeines

3.1 Bestimmungsgemäßer Einsatz

Das Gerät (EASYGRIP EXG-MAXI) ist ausschließlich geeignet zum Greifen von parallelen, ebenen und **nicht konischen** Betonelementen, wie beispielsweise Rabatten, Stellplatten, Blockstufen und Bordsteinen und wird mittels Schlupf oder Kette an ein Trägergerät angehängt (Ladekran, Minibagger, etc.) und kann so maschinell von einer Person bedient werden.

Da das Gerät (EASYGRIP EXG-MAXI) mit zwei Handgriffen ausgestattet ist, eignet es sich auch für den manuellen Betrieb (durch zwei Personen).



- Das Gerät darf nur für den in der Bedienungsanleitung beschriebenen bestimmungsgemäßen Einsatz, unter Einhaltung der gültigen Sicherheitsvorschriften und unter Einhaltung der dementsprechenden gesetzlichen Bestimmungen und den der Konformitätserklärung verwendet werden.
- Jeder anderweitige Einsatz gilt als nicht bestimmungsgemäß und ist **verboten!**
- Die am Einsatzort gültigen gesetzlichen Sicherheits- und Unfallvorschriften müssen zusätzlich eingehalten werden.



Der Anwender **muss** sich vor jedem Einsatz vergewissern, dass:

- das Gerät für den vorgesehenen Einsatz geeignet ist
- sich im ordnungsgemäßen Zustand befindet
- die zu hebenden Lasten für das Heben geeignet sind

In Zweifelsfällen setzen Sie sich vor der Inbetriebnahme mit dem Hersteller in Verbindung.



ACHTUNG: Das Arbeiten mit diesem Gerät darf nur in bodennahem Bereich erfolgen! (→ Kapitel „Sicherheit im Betrieb“ und „Begriffsdefinitionen“)



Es dürfen **nur** Steinelemente mit parallelen und ebenen Greifflächen gegriffen werden!
Ansonsten besteht **Abrutschgefahr!**



NICHT ERLAUBTE TÄTIGKEITEN:

Eigenmächtige Umbauten am Gerät oder der Einsatz von eventuell selbstgebauten Zusatzvorrichtungen gefährden Leib und Leben und sind deshalb grundsätzlich **verboten!!**

Tragfähigkeiten (WLL) des Gerätes dürfen **nicht überschritten** und **Nennweiten/Greifbereiche** dürfen **nicht überschritten bzw. unterschritten** werden.

Alle nicht bestimmungsgemäßen Transporte mit dem Gerät sind **strengstens untersagt**:

- das Transportieren von Menschen und Tieren.
- das Greifen und Transportieren von Baustoffpaketen, Gegenständen und Materialien, die nicht in dieser Betriebsanleitung beschrieben sind.
- das Anhängen von Lasten mit Seilen, Ketten o.ä. an dem Gerät, außer an den dafür vorgesehenen Einhängeösen/-bolzen.
- das Greifen von Greifgütern mit Verpackungsfolie, da dabei **Abgleitgefahr** besteht.
- das Greifen von Greifgütern mit Reibbeiwert mindernder Oberfläche (z.B. abmehlende, behandelte, verschmutzte, angefrorene, beschichtete, lackierte Oberflächen), da dies zur Verminderung des Reibwertes zwischen Greifbacken und Greifgut führt → **Abgleitgefahr!**
Abhilfe: Bei Verschmutzung jeglicher Art ist zwingend eine Reinigung der Greifbacken und Oberfläche der Produkte im Bereich der Greifbacken **vor jedem** Greifvorgang erforderlich!
- das Greifen von Greifgütern, welche sich durch die Klemmkraft des Greifgerätes verformen oder brechen können!
- das Greifen von Greifgütern, welche sichtbare Beschädigungen aufweisen oder durch ihr Eigengewicht brechen können.
- das Greifen und Transportieren von konischen und runden Greifgütern, da dabei Abgleitgefahr besteht. (Abbildung rechts →)
- Steinlagen, die „Füße“, „Bäuche“ oder „blinde Abstandshalter“ haben.

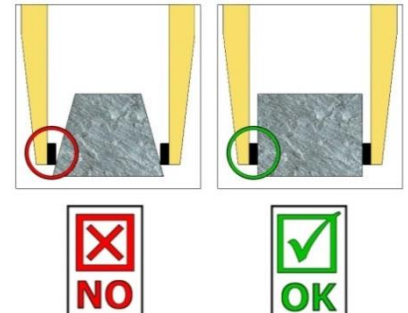

3.2 Übersicht und Aufbau

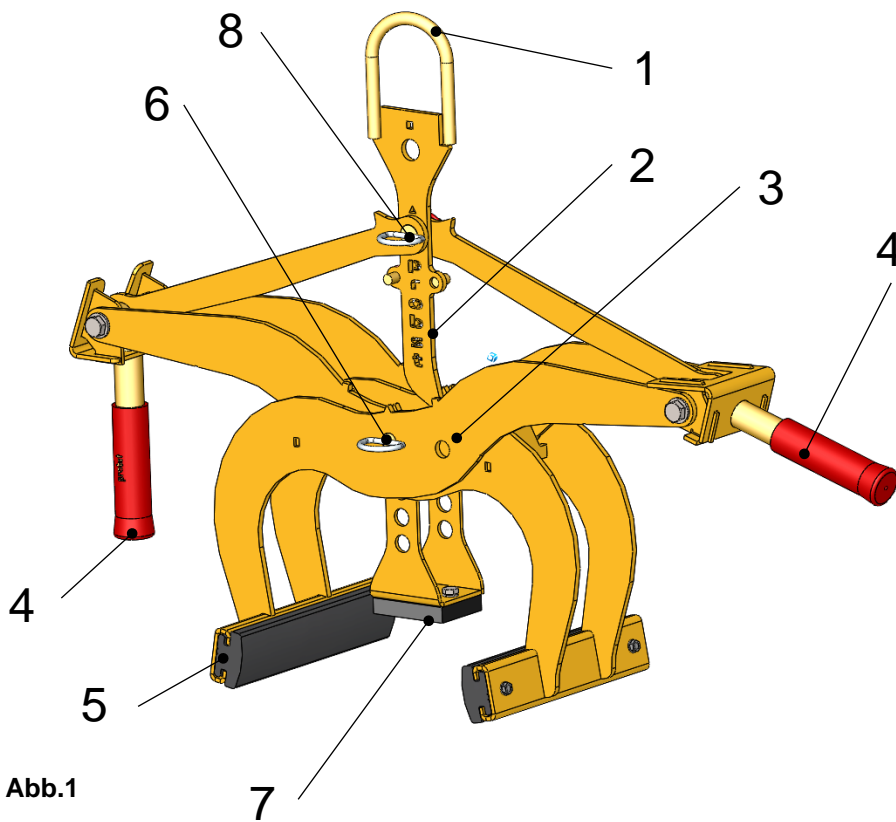

1	Einhängeöse für Trägergerät
2	Verriegelungshaken (zum Transport des Gerätes ohne Greifgut)
3	Versteckung für Greifbereich
4	Handgriff (für manuellen Betrieb)
5	Gummigreifbacken
6	Steckbolzen mit Klappsplint
7	Höhenverstellbare Auflage
8	Steckbolzen mit Klappsplint

Abb.1

3.3 Technische Daten

Die genauen technischen Daten (wie z.B. Tragfähigkeit, Eigengewicht, etc.) sind dem Typenschild zu entnehmen.

4 Installation

4.1 Mechanischer Anbau

Nur Original-Probst-Zubehör verwenden, im Zweifelsfall Rücksprache mit dem Hersteller halten.



Die **Tragfähigkeit** des Trägergerätes/Hebezeuges darf durch die Last des Gerätes, der optionalen Anbaugeräte (Drehmotor, Einstecktasche, Kranausleger etc.) und die zusätzliche Last der Greifgüter **nicht überschritten** werden!

Greifgeräte müssen **immer kardanisch** aufgehängt werden, so dass sie in jeder Position frei auspendeln können.



Auf **keinen** Fall dürfen die Greifgeräte auf **starre** Weise mit dem Hebezeug/Trägergerät verbunden werden!

Es kann in kurzer Zeit zum Bruch der Aufhängung führen. Tod, schwerste Verletzungen und Sachschaden können die Folge sein!



Bei Verwendung des Gerätes an optionalen Anbaugeräten (wie Einstecktasche, Kranausleger etc.) ist es aufgrund der möglichst niedrigen Bauweise des Gesamtgerätes (zur Vermeidung von Hubhöhenverlust) nicht auszuschließen, dass bei pendelnder Aufhängung des Gerätes und ungünstiger Positionierung bei Fahrbewegungen des Trägergerätes, das Gerät mit angrenzenden Bauteilen zusammenstoßen kann. Dies ist durch geeignete Positionierung des Gerätes und angepasster Fahrweise möglichst zu vermeiden. Daraus resultierende Schäden werden nicht im Rahmen der Gewährleistung reguliert.

4.1.1 Einhängeöse / Einhängebolzen

Das Gerät ist mit einer Einhängeöse / Einhängebolzen ausgerüstet und kann somit an verschiedenste Trägergeräte/Hebezeuge angebracht werden.



Es ist darauf zu achten, dass die Einhängeöse / Einhängebolzen sicher mit dem Anschlagmittel (Kranhaken, Schlupf etc.) verbunden ist und nicht abrutschen kann.

4.1.2 Lasthaken und Anschlagmittel



Das Gerät wird mit einem Lasthaken oder einem geeigneten Anschlagmittel am Trägergerät/Hebezeug angebracht.

Es ist darauf zu achten, dass die einzelnen Kettenstränge nicht verdreht oder verknotet sind.

Bei der mechanischen Installation des Gerätes ist darauf zu achten, dass alle örtlich geltenden Sicherheitsvorschriften eingehalten werden.

4.1.3 Einstecktaschen (optional)

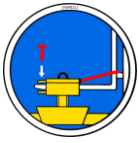

Um eine sichere Verbindung zwischen dem Gabelstapler und der Einstecktasche (3) herzustellen, fährt man mit den Gabelstapler-Zinken (1) in die Einstecktasche (3) hinein.

Danach arretiert man diese entweder mittels Arretierungsschrauben (2), welche durch eine vorzusehende Bohrung in die Stapler-Zinken (1) gesteckt wird, oder mittels einer Kette oder eines Seils (4), das durch die Ösen an den Einstecktasche (3) und um den Gabelträger (↘) gelegt werden muss.



Diese Verbindung **muss** hergestellt werden, da sonst die Einstecktasche beim Staplerbetrieb von den Gabelstapler-Zinken rutschen kann. **UNFALLGEFAHR!**

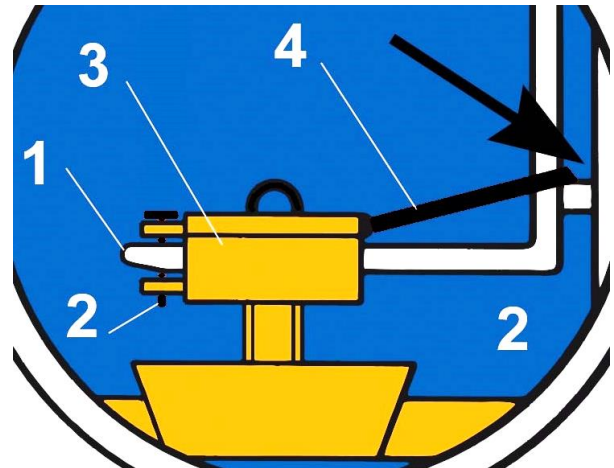
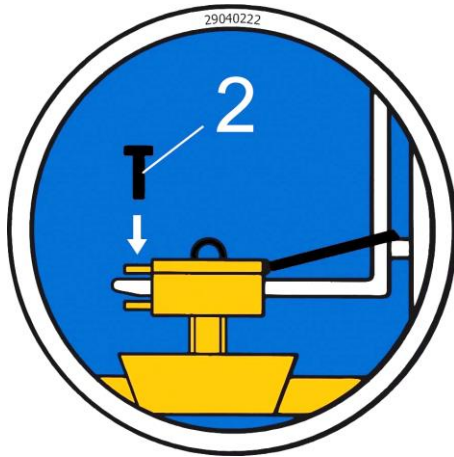

4.1.4 Drehköpfe (optional)



Beim Einsatz von Drehköpfen **muss** zwingend eine **Freilaufdrossel** verbaut sein.

Damit ein stoßartiges Beschleunigen und Stoppen der Drehbewegungen ausgeschlossen wird, da diese sonst das Gerät innerhalb kurzer Zeit **beschädigen** können.

5 Einstellungen

5.1 Greifbereichseinstellung



Bevor ein Greifgut angehoben und versetzt werden kann, muss der entsprechende Greifbereich eingestellt werden.



Vorsicht bei der Einstellung des Greifbereiches. Verletzungsgefahr der Hände!



5.1.1 Greifbereich 1: von 0 bis 250 mm (Kennzeichnung Dreieck ▲)



- Für diesen Greifbereich müssen die Dreieck ▲-Kennzeichnungen an den Greifarmen (in der Mitte des Gerätes) **deckungsgleich** sein (Abb. 2) und am Verriegelungshaken (2) muss die Dreieck ▲-Kennzeichnung über dem Steckbolzen mit Klappsplint (8) positioniert werden (Abb. 3).
- Um die Greifbereichseinstellung vorzunehmen, wird der Steckbolzen mit Klappsplint (6) bzw. der Steckbolzen mit Klappsplint (8) entfernt.
Niemals beide Steckbolzen gleichzeitig herausziehen (immer nur nacheinander)!
- Nachdem der Greifbereich eingestellt wurde, muss das Gerät wieder mit dem Steckbolzen mit Klappsplint (8) bzw. mit Steckbolzen (6) gesichert werden.

5.1.2 Greifbereich 2: von 250 bis 400 mm (Kennzeichnung Quadrat ■)



- Für diesen Greifbereich müssen die Viereck ■-Kennzeichnungen an den Greifarmen (in der Mitte des Gerätes) **deckungsgleich** sein (Abb. 2) und am Verriegelungshaken (2) muss die Viereck ■-Kennzeichnung über dem Steckbolzen mit Klappsplint (8) positioniert werden (Abb. 3).
- Um die Greifbereichseinstellung vorzunehmen, wird der Steckbolzen (6) sowie der Steckbolzen mit Klappsplint (8) entfernt.
Niemals beide Bolzen gleichzeitig heraus ziehen (immer nur nacheinander)!

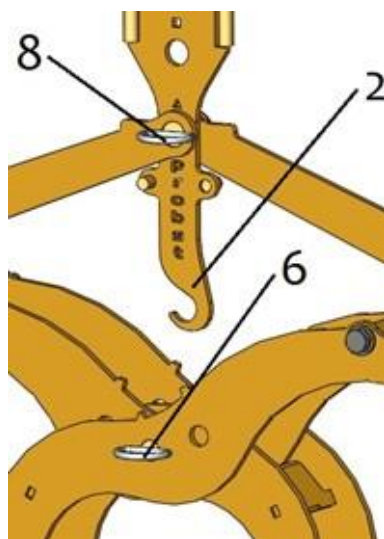

Fig. 1

- 2 Verriegelungshaken (zum Transport des Gerätes ohne Greifgut)
- 6 Steckbolzen mit Klappsplint
- 8 Steckbolzen mit Klappsplint



Abb. 2



Abb. 3

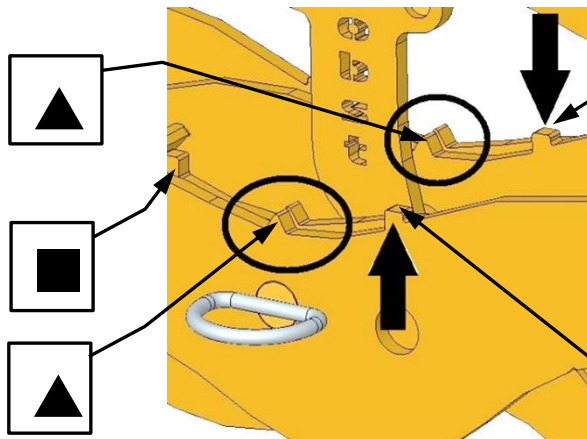

Nachdem der Greifbereich eingestellt wurde, muss das Gerät wieder mit dem Steckbolzen mit Klappsplint (8) bzw. mit Steckbolzen mit Klappsplint (6) gesichert werden.

5.2 Einstellung der höhenverstellbaren Auflage

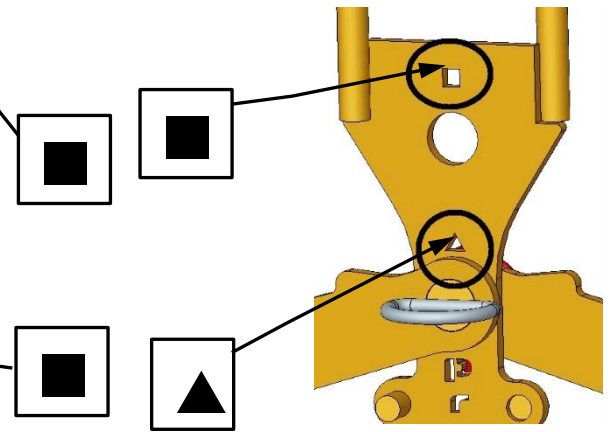

Die Höhenverstellbare Auflage darf niemals eingebaut, ausgebaut oder in der Höhe verstellt werden, während das Gerät aufgehängt ist. **Verletzungsgefahr!**

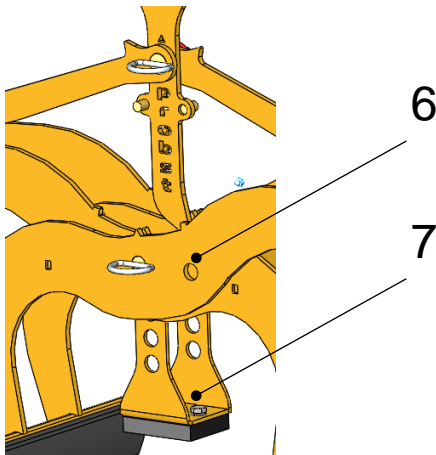

- Gerät ohne Greifgut auf dem Boden abstellen
- Steckbolzen (6) mit Klappsplint herausziehen
- Die höhenverstellbare Auflage (7) je nach Bedarf ein- oder ausbauen, oder auf die entsprechende Höhe einstellen
- Die Gummigreifbacken sollen möglichst weit unten am Produkt greifen
- Steckbolzen (6) mit Klappsplint wieder einsetzen

6 Bedienung

6.1 Allgemein

- Das Gerät (EASYGRIP EXG-MAXI), wie beschrieben, mit dem Trägergerät verbinden oder für die manuelle Bedienung (durch 2 Personen) an den dafür vorgesehenen Handgriffen anfassen.
- Das Gerät mittig auf das Greifgut (z.B. Bordstein) auflegen.
- Verriegelungshaken (2) freigeben und das Gerät kann mit dem Greifgut angehoben und transportiert werden.
- Beim Absetzen des Greifgutes den Verriegelungshaken (2) wieder arretieren, so dass das geöffnete Gerät ohne Greifgut wieder angehoben werden kann.



Beim Verwenden des Gerätes im **manuellen Betrieb** darf das Gewicht des Greifguts **150 kg nicht übersteigen!**



Abb.1

Verriegelungshaken ② (zum Transport des Gerätes ohne Greifgut)

Transportstellung des Gerätes (ohne Last)

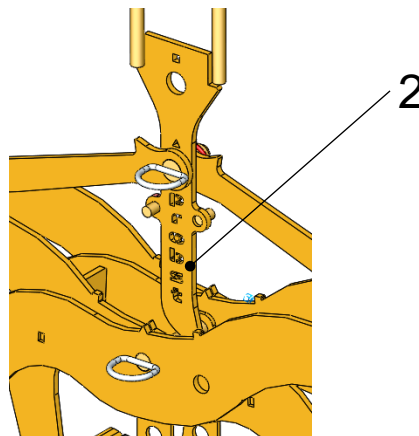

Abb.2

Greifstellung des Gerätes (mit Last)

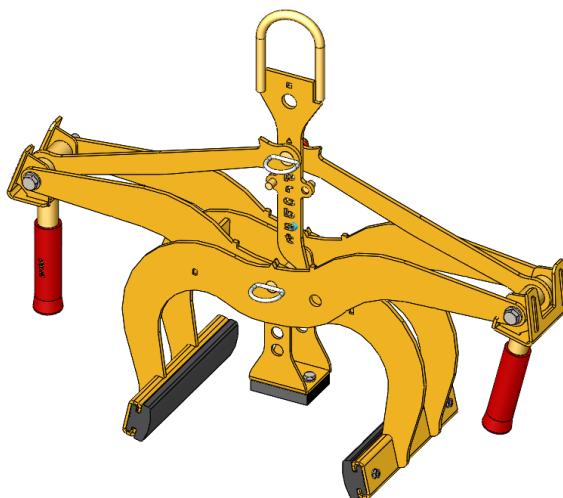

Abb.3

7 Wartung und Pflege

7.1 Wartung

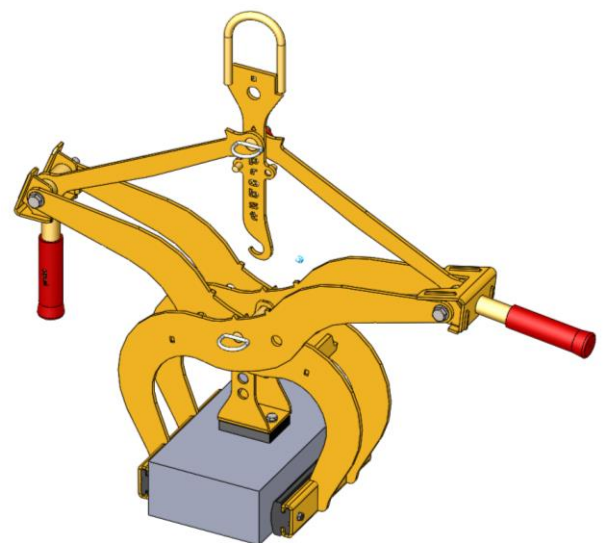

Um eine einwandfreie Funktion, Betriebssicherheit und Lebensdauer des Gerätes zu gewährleisten, sind die in der unteren Tabelle aufgeführten Wartungsarbeiten nach Ablauf der angegebenen Fristen durchzuführen.

Es dürfen **nur Original-Ersatzteile** verwendet werden, ansonsten erlischt die Gewährleistung.



Alle Arbeiten dürfen nur bei stillgelegtem Gerät erfolgen!

Bei allen Arbeiten muss sichergestellt sein, dass sich das Gerät nicht unabsichtlich schließen kann.

Verletzungsgefahr!

7.1.1 Mechanik

WARTUNGSFRIST	Auszuführende Arbeiten
Erstinspektion nach 25 Betriebsstunden	<ul style="list-style-type: none"> Sämtliche Befestigungsschrauben kontrollieren bzw. nachziehen (darf nur von einem Sachkundigen durchgeführt werden).
Alle 50 Betriebsstunden	<ul style="list-style-type: none"> Sämtliche Befestigungsschrauben nachziehen (achten Sie darauf, dass die Schrauben gemäß den gültigen Anzugsdrehmomenten der zugehörigen Festigkeitsklassen nachgezogen werden). Sämtliche vorhandene Sicherungselemente (wie Klappsplinte) auf einwandfreie Funktion prüfen und defekte Sicherungselemente ersetzen. → 1) Alle Gelenke, Führungen, Bolzen und Zahnräder, Ketten auf einwandfreie Funktion prüfen, bei Bedarf nachstellen oder ersetzen. Greifbacken (sofern vorhanden) auf Verschleiß prüfen und reinigen, bei Bedarf ersetzen. Alle vorhandenen Gleitführungen, Zahnstangen, Gelenke von beweglichen Bauteilen oder Maschinenbaukomponenten sind zur Reduzierung von Verschleiß und für optimale Bewegungsabläufe einzufetten/ zu schmieren (empfohlenes Schmierfett: <i>Mobilgrease HXP 462</i>). Alle Schmiernippel (sofern vorhanden) mit Fettpresse schmieren.
Mindestens 1x pro Jahr (bei harten Einsatzbedingungen Prüfindervall verkürzen)	<ul style="list-style-type: none"> Kontrolle aller Aufhängungsteile, sowie Bolzen und Laschen. Prüfung auf Risse, Verschleiß, Korrosion und Funktionssicherheit durch einen Sachkundigen.

1)

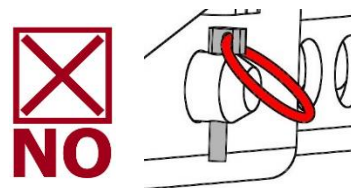
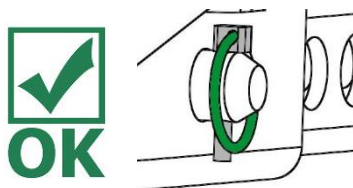

7.2 Störungsbeseitigung

STÖRUNG	URSACHE	BEHEBUNG
Die Klemmkraft ist nicht ausreichend, die Last rutscht ab		
(optional)	Die Greifbacken sind abgenutzt	Greifbacken erneuern
(optional)	Traglast ist größer als zulässig	Traglast reduzieren
Greifbereichs-Einstellung (optional)	Es ist der falsche Greifbereich eingestellt	Greifbereich entsprechend der zu transportierenden Güter einstellen
Material-Eigenschaften	Die Materialoberfläche ist verschmutzt oder der Baustoff ist nicht für dieses Gerät geeignet / zulässig	Materialoberfläche prüfen oder Rücksprache mit Hersteller, ob Baustoff für dieses Gerät zulässig ist
Das Gerät hängt schief		
	Die Zange ist einseitig belastet	Last symmetrisch verteilen
Greifbereichs -Einstellung (optional)	Der Greifbereich ist nicht symmetrisch eingestellt	Einstellung des Greifbereichs prüfen und korrigieren

Gummigreifbacken

Regelmäßige Kontrolle auf **Schmutz** (z.B. kleine Steinpartikel) im oberen Bereich (siehe Punkte Bildausschnitt „X“ in Abb. 2) der Gummigreifbacken (6)



Problem: Schmutz kann die Gummigreifbacken (6) beim Greifvorgang in diesem Bereich beschädigen (indem sich Steinpartikel in den Gummi drücken).

Abhilfe: Schmutz in diesem Bereich an Gummigreifbacken (6) entfernen, bzw. bei starker Verschmutzung Gummigreifbacken demontieren und reinigen.



Abb. 1



Abb. 2

7.3 Reparaturen

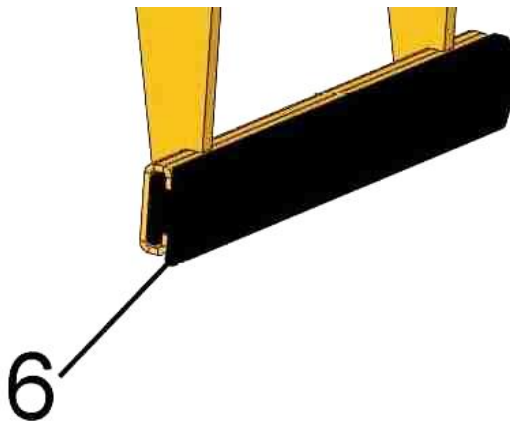

- Reparaturen am Gerät dürfen nur von Personen durchgeführt werden, die die dafür notwendigen Kenntnisse und Fähigkeiten besitzen.
- Vor der Wiederinbetriebnahme **muss** eine außerordentliche Prüfung durch einen Sachkundigen oder Sachverständigen durchgeführt werden.

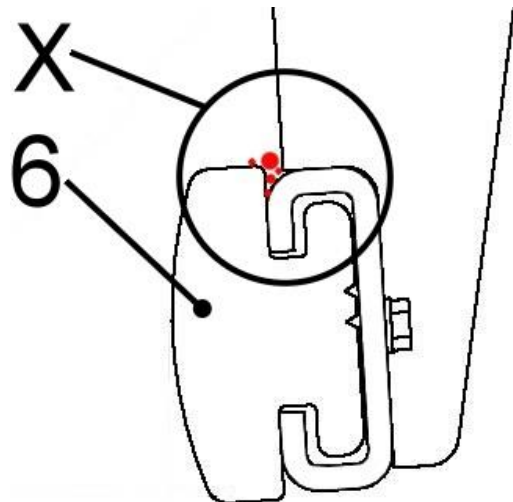
7.4 Prüfungspflicht



- Der Unternehmer hat dafür zu sorgen, dass das Gerät mindestens jährlich durch einen Sachkundigen geprüft und festgestellte Mängel sofort beseitigt werden (→ DGUV Regel 100-500).
- Die dementsprechenden gesetzlichen Bestimmungen u. die der Konformitätserklärung sind zu beachten!
- Die Durchführung der Sachkundigenprüfung kann auch durch den Hersteller Probst GmbH erfolgen. Kontaktieren Sie uns unter: service@probst-handling.de
- Wir empfehlen, nach durchgeführter Prüfung und Mängelbeseitigung des Gerätes die Prüfplakette „Sachkundigenprüfung/ Expert inspection“ gut sichtbar anzubringen (Bestell-Nr.: 29040056+Tüv-Aufkleber mit Jahreszahl).



Die Sachkundigenprüfung ist unbedingt zu dokumentieren!

Gerät	Jahr	Datum	Sachkundiger	Firma

7.5 Hinweis zum Typenschild



- Gerätetyp, Gerätenummer und Baujahr sind wichtige Angaben zur Identifikation des Gerätes. Sie sind bei Ersatzteilbestellungen, Gewährleistungsansprüchen und sonstigen Anfragen zum Gerät stets mit anzugeben.
- Die maximale Tragfähigkeit (WLL) gibt an, für welche maximale Belastung das Gerät ausgelegt ist. Die maximale Tragfähigkeit (WLL) darf **nicht** überschritten werden.
- Das im Typenschild bezeichnete Eigengewicht ist bei der Verwendung am Hebezeug/Trägergerät (z.B. Kran, Kettenzug, Gabelstapler, Bagger...) mit zu berücksichtigen.

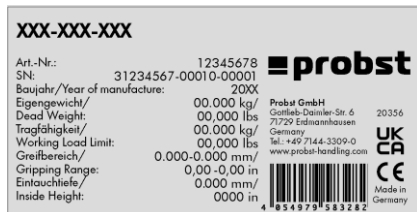

Beispiel:

7.6 Hinweis zur Vermietung/Verleihung von PROBST-Geräten



Bei jeder Verleihung/Vermietung von PROBST-Geräten **muss** unbedingt die dazu gehörige **Original-Betriebsanleitung** mitgeliefert werden (bei Abweichung der Sprache des jeweiligen Benutzerlandes, ist zusätzlich die jeweilige Übersetzung der Original-Betriebsanleitung mit zuliefern)!

8 Entsorgung / Recycling von Geräten und Maschinen



Das Produkt **darf nur** von qualifiziertem Fachpersonal außer Betrieb genommen und zur Entsorgung/ zum Recyceln vorbereitet werden. Entsprechend vorhandene **Einzelkomponenten** (wie Metalle, Kunststoffe, Flüssigkeiten, Batterien/Akkus etc.) **müssen** gemäß den **national/ länderspezifisch geltenden Gesetzen und Entsorgungsvorschriften** entsorgt/recycelt werden!



Das Produkt darf nicht im Hausmüll entsorgt werden!

DE	Bitte beachten Sie, dass das Produkt ohne vorliegende Betriebsanleitung in Landessprache nicht eingesetzt / in Betrieb gesetzt werden darf. Sollten Sie mit der Lieferung des Produkts keine Betriebsanleitung in Ihrer Landessprache erhalten haben, kontaktieren Sie uns bitte. In Länder der EU / EFTA senden wir Ihnen diese kostenlos nach. Für Länder außerhalb der EU / EFTA erstellen wir Ihnen gerne ein Angebot für eine Betriebsanleitung in Landessprache, falls die Übersetzung nicht durch den Händler/Importeur organisiert werden kann.
GB	Please note that the product may not be used / put into operation without these operating instructions in the national language. If you did not receive operating instructions in your national language with the delivery of the product, please contact us. In countries of the EU / EFTA we will send them to you free of charge. For countries outside the EU / EFTA, we will be pleased to provide you with an offer for an operating manual in the national language if the translation cannot be organised by the dealer/importer.
FR	Veillez noter que le produit ne doit pas être utilisé / mis en service sans le présent mode d'emploi dans la langue du pays. Si vous n'avez pas reçu de mode d'emploi dans votre langue lors de la livraison du produit, veuillez nous contacter. Dans les pays de l'UE / AELE, nous vous l'enverrons gratuitement. Pour les pays en dehors de l'UE / AELE, nous vous soumettons volontiers une offre pour un mode d'emploi dans la langue du pays si la traduction ne peut pas être organisée par le revendeur / l'importateur.
IT	Si prega di notare che il prodotto non può essere utilizzato/messo in funzione senza le istruzioni per l'uso nella lingua locale. Se con la consegna del prodotto non avete ricevuto le istruzioni per l'uso nella vostra lingua nazionale, contattateci. Le invieremo gratuitamente nei Paesi UE/EFTA. Per i Paesi al di fuori dell'UE/EFTA, saremo lieti di fornirvi un preventivo per le istruzioni per l'uso nella lingua locale se la traduzione non può essere organizzata dal rivenditore/importatore.
NL	Houd er rekening mee dat het product niet mag worden gebruikt / in gebruik genomen zonder bedieningshandleiding in de lokale taal. Als u bij de levering van het product geen bedieningshandleiding in uw landstaal hebt ontvangen, neem dan contact met ons op. Wij sturen u deze gratis toe in de EU/EVA-landen. Voor landen buiten de EU/EVA doen wij u graag een voorstel voor een gebruiksaanwijzing in de lokale taal als de vertaling niet kan worden geregeld door de dealer/importeur.
ES	Tenga en cuenta que el producto no puede utilizarse / ponerse en funcionamiento sin instrucciones de uso en el idioma local. Si no ha recibido las instrucciones de funcionamiento en su idioma nacional con la entrega del producto, póngase en contacto con nosotros. Se las enviaremos gratuitamente en los países de la UE / AELC. Para los países fuera de la UE / AELC, estaremos encantados de proporcionarle un presupuesto para las instrucciones de funcionamiento en el idioma local si la traducción no puede ser organizada por el distribuidor / importador.
PL	Należy pamiętać, że produkt nie może być używany / uruchamiany bez instrukcji obsługi w lokalnym języku. Jeśli wraz z produktem nie dostarczono instrukcji obsługi w języku danego kraju, prosimy o kontakt. Wyślemy ją bezpłatnie w krajach UE/EFTA. W przypadku krajów spoza UE / EFTA z przyjemnością przedstawimy wycenę instrukcji obsługi w języku lokalnym, jeśli sprzedawca / importer nie może zorganizować tłumaczenia.
BG	Моля, обърнете внимание, че продуктът не може да се използва/въвежда в експлоатация без инструкции за експлоатация на местния език. Ако с доставката на продукта не сте получили инструкциите за експлоатация на вашия национален език, моля, свържете се с нас. Ние ще ви ги изпратим безплатно в страните от ЕС/ЕАСТ. За страните извън ЕС/ЕАСТ с удоволствие ще Ви предоставим оферта за инструкции за експлоатация на местния език, ако преводът не може да бъде организиран от търговеца/вносителя.
DK	Vær opmærksom på, at produktet ikke må anvendes / tages i brug uden en betjeningsvejledning på det lokale sprog. Hvis du ikke har modtaget en betjeningsvejledning på dit nationale sprog ved levering af produktet, bedes du kontakte os. Vi sender den gratis til dig i EU/EFTA-lande. I lande uden for EU/EFTA giver vi gerne et tilbud på en brugsanvisning på det lokale sprog, hvis oversættelsen ikke kan organiseres af forhandleren/importøren.
ET	Pange tähele, et toodet ei tohi kasutada / kasutusele võtta ilma kohaliku keele keele koostatud kasutusjuhendita. Kui te ei ole toote tarnimisel saanud kasutusjuhendit teie riigikeeles, võtke meiega ühendust. Me saadame need teile tasuta ELI/EFTA riikides. Väljaspool ELI/EFTA riike esitame teile hea meelega pakkumise kohalikus keeles kasutusjuhendi saamiseks, kui edasimüüja/importija ei saa tõlkimist korraldada.
FI	Huomaa, että tuotetta ei saa käyttää / ottaa käyttöön ilman paikalliskielisiä käyttöohjeita. Jos et ole saanut käyttöohjeita kansallisella kielelläsi tuotteen toimituksen yhteydessä, ota meihin yhteyttä. Lähetämme ne sinulle maksutta EU- / EFTA-maissa. EU:n / EFTA:n ulkopuolisissa maissa annamme mielellämme tarjouksen käyttöohjeista paikallisella kielellä, jos jälleenmyyjä / maahantuojia ei voi järjestää käännöstä.
GR	Λάβετε υπόψη ότι το προϊόν δεν επιτρέπεται να χρησιμοποιηθεί/να τεθεί σε λειτουργία χωρίς οδηγίες λειτουργίας στην τοπική γλώσσα. Εάν δεν έχετε λάβει οδηγίες λειτουργίας στην εθνική σας γλώσσα με την παράδοση του προϊόντος, παρακαλούμε επικοινωνήστε μαζί μας. Θα σας τις στείλουμε δωρεάν στις χώρες της ΕΕ / ΕΖΕΣ. Για χώρες εκτός ΕΕ / ΕΖΕΣ, θα χαρούμε να σας παραχούμε προσφορά για οδηγίες λειτουργίας στην τοπική γλώσσα, εάν η μετάφραση δεν μπορεί να οργανωθεί από τον αντιπρόσωπο / εισαγωγέα.
IS	Vinsamlega athugið að ekki má nota/taka í notkun vöruna nema notkunarleiðbeiningar séu á heimatungumáli. Ef þú fékkst ekki notkunarhandbók á þínu tungumáli þegar varan var afhent, vinsamlegast hafðu samband við okkur. Við munum senda þér þetta ókeypis til ESB / EFTA landa. Fyrir lönd utan ESB / EFTA munum við gjarnan veita þér tilboð um notkunarhandbók á heimatungumáli ef söluáðili/innflytjandi getur ekki skipulagt þýðinguna.
HR	Imajte na umu da se proizvod ne smije koristiti/pustiti u rad bez uputa za uporabu na lokalnom jeziku. Ako niste primili priručnik za uporabu na vašem lokalnom jeziku kada je proizvod isporučen, kontaktirajte nas. Poslat ćemo vam ih besplatno u zemlje EU / EFTA. Za zemlje izvan EU / EFTA, rado ćemo vam pružiti ponudu za priručnik za uporabu na lokalnom jeziku ako prijevod ne može organizirati trgovac/uvoznik.
LV	Lūdzu, ņemiet vērā, ka izstrādājumu nedrīkst lietot/nodot ekspluatācijā bez lietošanas instrukcijas vietējā valodā. Ja līdz ar izstrādājuma piegādi neesat saņēmis lietošanas instrukciju valsts valodā, lūdzu, sazinieties ar mums. ES/EFTA valstīs mēs jums tās nosūtīsim bez maksas. Valstīs ārpus ES/EFTA valstīm, ja tulkojumu nevarēs nodrošināt tirgotājs/importētājs, mēs labprāt sniegsim jums ekspluatācijas instrukciju vietējā valodā.
LT	Atkreipkite dėmesį, kad gaminio negalima naudoti ir (arba) pradėti eksploatuoti be naudojimo instrukcijos vietine kalba. Jei kartu su gaminiu pristatymu negavote naudojimo instrukcijos savo šalies kalba, susisiekite su mumis. ES / ELPA šalyse jas išsiųsime nemokamai. ES / ELPA nepriklausančiose šalyse mes mielai pateiksime jums eksploatavimo instrukcijų vietine kalba pasiūlymą, jei pardavėjas / importuotojas negalės išversti instrukcijų į vietinę kalbą.
NO	Vær oppmerksom på at produktet ikke må brukes/tas i bruk uten en bruksanvisning på det lokale språket. Hvis du ikke har mottatt en bruksanvisning på ditt eget språk ved levering av produktet, ber vi deg ta kontakt med oss. Vi sender deg bruksanvisningen kostnadsfritt i EU/EFTA-land. For land utenfor EU/EFTA gir vi deg gjerne et tilbud på en bruksanvisning på det lokale språket hvis oversettelsen ikke kan ordnes av forhandleren/importøren.
PT	Tenha em atenção que o produto não pode ser utilizado/colocado em funcionamento sem um manual de instruções na língua local. Se não tiver recebido o manual de instruções na sua língua nacional com a entrega do produto, contacte-nos. O envio é gratuito nos países da UE / EFTA. Para os países fora da UE / EFTA, teremos todo o gosto em fornecer-lhe um orçamento para o manual de instruções na língua local, se a tradução não puder ser organizada pelo revendedor / importador.
RO	Vă rugăm să rețineți că produsul nu poate fi utilizat / pus în funcțiune fără instrucțiuni de utilizare în limba locală. Dacă nu ați primit instrucțiuni de utilizare în limba dvs. națională odată cu livrarea produsului, vă rugăm să ne contactați. Vi le vom trimite gratuit în țările UE / AELS. Pentru țările din afara UE / AELS, vom fi bucuroși să vă furnizăm o ofertă pentru instrucțiunile de utilizare în limba locală, dacă traducerea nu poate fi organizată de către dealer / importator.
SE	Observera att produkten inte får användas / tas i drift utan bruksanvisning på det lokala språket. Om du inte har fått en bruksanvisning på ditt språk i samband med leveransen av produkten, vänligen kontakta oss. Vi skickar dem kostnadsfritt till dig i EU / EFTA-länder. För länder utanför EU / EFTA ger vi dig gärna en offert på bruksanvisningar på det lokala språket om översättningen inte kan organiseras av återförsäljaren / importören.
SK	Upozorňujeme, že výrobok sa nesmie používať/uvádzať do prevádzky bez návodu na obsluhu v miestnom jazyku. Ak ste spolu s výrobkom nedostali návod na obsluhu vo vašom národnom jazyku, kontaktujte nás. V krajinách EÚ/EZVO vám ich zašleme bezplatne. V krajinách mimo EÚ/EZVO vám radi poskytneme cenovú ponuku na návod na obsluhu v miestnom jazyku, ak preklad nemôže zabezpečiť predajca/dovozca.
SL	Upoštevajte, da izdelka ne smete uporabljati brez navodil za uporabo v lokalnem jeziku. Če z dostavo izdelka niste prejeli navodil za uporabo v nacionalnem jeziku, se obrnite na nas. V državah EU/EFTA vam jih bomo poslali brezplačno. Za države zunaj EU/EFTA vam bomo z veseljem pripravili ponudbo za navodila za uporabo v lokalnem jeziku, če prevoda ne more zagotoviti prodajalec/uvoznik.
CZ	Upozorňujeme, že výrobek nesmí být používán / uveden do provozu bez návodu k obsluze v místním jazyce. Pokud jste spolu s výrobkem neobdrželi návod k obsluze ve svém národním jazyce, kontaktujte nás. V zemích EU/EFTA vám je zašleme zdarma. V zemích mimo EU/EFTA vám rádi poskytneme nabídku návodu k obsluze v místním jazyce, pokud překlad nemůže zajistit prodejce/dovozce.
HU	Felhívjuk figyelmét, hogy a termék nem használható/helyezhető üzembe a helyi nyelven kiadott használati utasítás nélkül. Ha a termék szállításával együtt nem kapta meg a nemzeti nyelven készült használati utasítást, kérjük, lépjen kapcsolatba velünk. Az EU/EFTA-országokban ingyenesen elküldjük Önnek. Az EU / EFTA-n kívüli országok esetében szívesen adunk Önnek árajánlatot a helyi nyelvű kezelési útmutatóra, ha a fordítást a kereskedő / importőr nem tudja megszervezni.

EXG-MAXI



GR | οδηγίες χειρισμού

Περιεχόμενο

1	Δήλωση συμμόρφωσης ΕΚ	3
2	Ασφάλεια	4
2.1	Οδηγίες ασφαλείας	4
2.2	Ορισμοί των όρων	4
2.3	Ορισμός του ειδικευμένου προσωπικού / εμπειρογνώμονα	4
2.4	Σήμανση ασφαλείας	5
2.5	Μέτρα προσωπικής ασφαλείας	6
2.6	Προστατευτικός εξοπλισμός	6
2.7	Πρόληψη ατυχημάτων	6
2.8	Λειτουργική και οπτική επιθεώρηση	6
2.8.1	Μηχανική	6
2.9	Ασφάλεια κατά τη λειτουργία	7
2.9.1	Γενικά	7
2.9.2	Εξοπλισμός μεταφοράς / ανυψωτικός εξοπλισμός	7
3	Γενικά	8
3.1	Προβλεπόμενη χρήση	8
3.2	Επισκόπηση και δομή	10
3.3	Τεχνικά στοιχεία	10
4	Εγκατάσταση	11
4.1	Μηχανική προσάρτηση	11
4.1.1	Μάτι ανάρτησης / μπουλόκι ανάρτησης	11
4.1.2	Άγκιστρα και ιμάντες φορτίου	11
4.1.3	Τσέπες (προαιρετικά).....	12
4.1.4	Γυρίσματα (προαιρετικά).....	12
5	Ρυθμίσεις	13
5.1	Ρύθμιση εύρους σύλληψης	13
5.1.1	Εύρος σύλληψης 1: από 0 έως 250 mm (τριγωνική σήμανση)▲	13
5.1.2	Εύρος σύλληψης 2: από 250 έως 400 mm (τετράγωνο σήμανσης)■	13
5.2	Ρύθμιση του ρυθμιζόμενου καθ' ύψος στηρίγματος	14
6	Λειτουργία	15
6.1	Γενικά	15
7	Συντήρηση και φροντίδα	16
7.1	Συντήρηση	16
7.1.1	Μηχανική	16
7.2	Αντιμετώπιση προβλημάτων	17
7.3	Επισκευές	18
7.4	Υποχρέωση εξέτασης	18
7.5	Σημείωση για την πινακίδα τύπου	19
7.6	Σημείωση σχετικά με την ενοικίαση/τον δανεισμό του εξοπλισμού PROBST	19
8	Διάθεση / ανακύκλωση εξοπλισμού και μηχανημάτων	19

Διατηρούμε το δικαίωμα να κάνουμε αλλαγές στις πληροφορίες και τις απεικονίσεις των οδηγιών λειτουργίας.

1 Δήλωση συμμόρφωσης ΕΚ

Όνομασία: EASYGRIP EXG-MAXI
Τύπος: EXG-MAXI
Αριθμός είδους: 53100392



Κατασκευαστής: Probst GmbH
Gottlieb-Daimler-Straße 6
71729 Erdmannhausen, Germany
info@probst-handling.de
www.probst-handling.com

Το μηχάνημα που περιγράφεται παραπάνω συμμορφώνεται με τις σχετικές απαιτήσεις των ακόλουθων οδηγιών της ΕΕ:

2006/42/EG (Οδηγία για τα μηχανήματα)

Χρησιμοποιήθηκαν τα ακόλουθα πρότυπα και τεχνικές προδιαγραφές:

DIN EN ISO 12100

Ασφάλεια μηχανημάτων - Γενικές αρχές σχεδιασμού - Εκτίμηση και μείωση κινδύνων (ISO 12100:2010)

DIN EN ISO 13857

Ασφάλεια των μηχανημάτων - Αποστάσεις ασφαλείας για την αποφυγή προσέγγισης των επικίνδυνων ζωνών από τα άνω και κάτω άκρα

Τεκμηρίωση Εξουσιοδοτημένος αντιπρόσωπος:

Όνομα: Jean Holderied
Διεύθυνση: Probst GmbH; Gottlieb-Daimler-Straße 6; 71729 Erdmannhausen, Germany

Υπογραφή, στοιχεία του υπογράφοντος

Erdmannhausen, 19.03.2024.....

(Eric Wilhelm, Διευθύνων Σύμβουλος)

2 Ασφάλεια

2.1 Οδηγίες ασφαλείας



Κίνδυνος για τη ζωή!

Υποδεικνύει κίνδυνο. Εάν δεν αποφευχθεί, θα προκληθεί θάνατος και σοβαρός τραυματισμός.



Επικίνδυνη κατάσταση!

Υποδεικνύει μια επικίνδυνη κατάσταση. Εάν δεν αποφευχθεί, μπορεί να προκληθούν τραυματισμοί ή υλικές ζημιές.



Απαγόρευση!

Σημαίνει απαγόρευση. Εάν δεν τηρηθεί, μπορεί να προκληθεί θάνατος και σοβαρός τραυματισμός ή υλικές ζημιές.



Σημαντικές πληροφορίες ή χρήσιμες συμβουλές για τη χρήση.

2.2 Ορισμοί των όρων

Εύρος σύλληψης:	<ul style="list-style-type: none"> υποδεικνύει τις ελάχιστες και μέγιστες διαστάσεις προϊόντος του υλικού σύλληψης που μπορεί να συλληφθεί με τη συσκευή αυτή.
Υλικό(-α) με δυνατότητα πρόσφυσης:	<ul style="list-style-type: none"> είναι το προϊόν που πιάνεται ή μεταφέρεται.
Πλάτος ανοίγματος:	<ul style="list-style-type: none"> αποτελείται από το εύρος σύλληψης και τη διάσταση ανάσυρσης.
Βάθος βύθισης:	<ul style="list-style-type: none"> Εύρος σύλληψης + διάσταση ανάσυρσης = εύρος ανοίγματος
Συσκευή:	<ul style="list-style-type: none"> αντιστοιχεί στο μέγιστο ύψος σύλληψης των προϊόντων που πιάνονται, το οποίο καθορίζεται από το ύψος των βραχιόνων σύλληψης της συσκευής.
Διάσταση προϊόντος:	<ul style="list-style-type: none"> είναι η ονομασία της συσκευής σύλληψης.
Νεκρό βάρος:	<ul style="list-style-type: none"> είναι οι διαστάσεις των προϊόντων που πιάνονται (π.χ. μήκος, πλάτος, ύψος ενός προϊόντος).
Ικανότητα φόρτωσης (WLL *):	<ul style="list-style-type: none"> Καθορίζει το μέγιστο επιτρεπόμενο φορτίο της συσκευής (για την ανύψωση πιασμένων εμπορευμάτων).. * = WLL → (Αγγλικά:) <u>W</u>orking <u>L</u>oad <u>L</u>imit
Χώρος στο ισόγειο:	<ul style="list-style-type: none"> το φορτίο πρέπει να κατεβαίνει ακριβώς πάνω από το έδαφος (περίπου 0,5 m) αμέσως μετά την παραλαβή του (π.χ. από παλέτα ή φορηγό). Για τη μεταφορά, ανυψώνετε το φορτίο μόνο τόσο ψηλά όσο χρειάζεται (σύσταση περίπου 0,5 m πάνω από το έδαφος).

2.3 Ορισμός του ειδικευμένου προσωπικού / εμπειρογνώμονα



Οι εργασίες εγκατάστασης, συντήρησης και επισκευής αυτής της συσκευής επιτρέπεται να εκτελούνται μόνο από εξειδικευμένο προσωπικό ή ειδικούς!

Το εξειδικευμένο προσωπικό ή οι εμπειρογνώμονες πρέπει να διαθέτουν τις απαραίτητες επαγγελματικές γνώσεις για τους ακόλουθους τομείς, όσον αφορά την παρούσα συσκευή:

- για μηχανικούς
- για υδραυλικά
- για πνευματικά
- για τα ηλεκτρικά

2.4 Σήμανση ασφαλείας

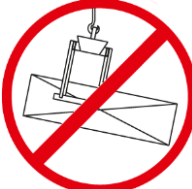

Σήμα απαγόρευσης

Σύμβολο	Σημασία	Αρ.	Μέγεθος
	Ποτέ μην πατάτε κάτω από αναρτημένο φορτίο. Κίνδυνος για τη ζωή!	29040210 29040209 29040204	Ø 30 mm Ø 50 mm Ø 80 mm
	Δεν επιτρέπεται η σύλληψη κωνικών προϊόντων σύλληψης.	29040213 29040212 29040211	Ø 30 mm Ø 50 mm Ø 80 mm
	Ποτέ μην σηκώνετε φορτία εκτός κέντρου, πάντα στο κέντρο βάρους του φορτίου.	29040216 29040215 29040214	Ø 30 mm Ø 50 mm Ø 80 mm

Προειδοποιητικό σήμα

Σύμβολο	Σημασία	Αρ.	Μέγεθος
	Κίνδυνος σύνθλιψης των χεριών.	29040221 29040220 29040107	30 x 30 mm 50 x 50 mm 80 x 80 mm

Σημάδι εντολής

Σύμβολο	Σημασία	Αρ.	Μέγεθος
	Κάθε χειριστής πρέπει να έχει διαβάσει και κατανοήσει τις οδηγίες λειτουργίας της μονάδας μαζί με τις οδηγίες ασφαλείας.	29040665 29040666 29041049	Ø 30 mm Ø 50 mm Ø 80 mm
	Η χειροκίνητη καθοδήγηση της μονάδας επιτρέπεται μόνο στις κόκκινες λαβές.	29040227 29040226 29040225	Ø 30 mm Ø 50 mm Ø 80 mm

Προαιρετικό

	Ασφαλίστε την τσέπη εισαγωγής και τα δόντια του περονοφόρου με βίδα ασφάλισης και αλυσίδα ασφαλείας ή σχοινί.	29040223 29040222	Ø 50 mm Ø 80 mm
---	---	----------------------	--------------------

2.5 Μέτρα προσωπικής ασφάλειας



- Κάθε χειριστής πρέπει να έχει διαβάσει και κατανοήσει τις οδηγίες λειτουργίας της μονάδας, συμπεριλαμβανομένων των κανονισμών ασφαλείας.
- Η μονάδα και όλες οι μονάδες ανώτερου επιπέδου στις οποίες είναι εγκατεστημένη η μονάδα επιτρέπεται να χρησιμοποιούνται μόνο από εξουσιοδοτημένα και εξειδικευμένα άτομα.



- **Μόνο οι μονάδες με χειρολαβές μπορούν να χειρίζονται χειροκίνητα. Σε αντίθετη περίπτωση υπάρχει κίνδυνος τραυματισμού των χεριών!**

2.6 Προστατευτικός εξοπλισμός

Σύμφωνα με τις απαιτήσεις ασφαλείας, ο προστατευτικός εξοπλισμός αποτελείται από:

- Προστατευτικός ρουχισμός
- Προστατευτικά γάντια
- Υποδήματα ασφαλείας

2.7 Πρόληψη ατυχημάτων



- Ασφαλίστε ευρέως τον χώρο εργασίας για μη εξουσιοδοτημένα άτομα, ιδίως παιδιά.
- **Προσοχή κατά τη διάρκεια καταιγίδων - κίνδυνος από κεραυνούς!**
Ανάλογα με την ένταση της καταιγίδας, διακόψτε την εργασία με τον εξοπλισμό, εάν είναι απαραίτητο.



- Φωτίστε επαρκώς τον χώρο εργασίας.
- **Να είστε προσεκτικοί με βρεγμένα, παγωμένα, παγωμένα και βρώμικα δομικά υλικά! Υπάρχει κίνδυνος να γλιστρήσει το υλικό συγκράτησης . → ΚΙΝΔΥΝΟΣ ΑΤΥΧΗΜΑΤΟΣ!**

2.8 Λειτουργική και οπτική επιθεώρηση

2.8.1 Μηχανική



- Η μονάδα πρέπει να ελέγχεται ως προς τη λειτουργία και την κατάστασή της πριν από κάθε χρήση.
- Η συντήρηση, η λίπανση και η αντιμετώπιση προβλημάτων επιτρέπεται να πραγματοποιούνται μόνο όταν η μονάδα είναι απενεργοποιημένη!



- Σε περίπτωση ελαττωμάτων που επηρεάζουν την ασφάλεια, η μονάδα μπορεί να χρησιμοποιηθεί ξανά μόνο μετά την πλήρη αποκατάσταση των ελαττωμάτων.
- Εάν υπάρχουν ρωγμές, ρωγμές ή κατεστραμμένα μέρη σε οποιοδήποτε μέρος της μονάδας, σταματήστε **αμέσως** κάθε χρήση της μονάδας.



- Οι οδηγίες λειτουργίας της μονάδας πρέπει να είναι πάντα διαθέσιμες στον τόπο χρήσης.
- Η πινακίδα τύπου που είναι προσαρτημένη στη μονάδα δεν πρέπει να αφαιρεθεί.
- Οι δυσανάγνωστες πινακίδες (όπως οι απαγορευτικές και προειδοποιητικές πινακίδες) πρέπει να αντικαθίστανται.

2.9 Ασφάλεια κατά τη λειτουργία

2.9.1 Γενικά



- Οι εργασίες με τη μονάδα μπορούν να εκτελούνται μόνο σε περιοχές κοντά στο έδαφος. Απαγορεύεται η αιώρηση της μονάδας πάνω από ανθρώπους.
- Απαγορεύεται η παραμονή κάτω από αναρτημένο φορτίο. **Κίνδυνος για τη ζωή!**



- Η χειροκίνητη καθοδήγηση επιτρέπεται μόνο για εργαλεία με χειρολαβές.



- Κατά τη διάρκεια της λειτουργίας, απαγορεύεται η παραμονή ατόμων στο χώρο εργασίας! Εκτός αν είναι απαραίτητο λόγω του τρόπου χρήσης της μονάδας, π.χ. με χειροκίνητη καθοδήγηση της μονάδας (σε χειρολαβές).
- **Απαγορεύεται η σπασμωδική ανύψωση ή το κατέβασμα του εργαλείου με ή χωρίς φορτίο, καθώς και η γρήγορη οδήγηση με το μεταφορέα/τον ανυψωτήρα σε ανώμαλο έδαφος!** Γενικά, με το φορτίο ανυψωμένο, οδηγείτε με τον φορέα/τον ανυψωτήρα (π.χ. εκσκαφέα) **μόνο με ταχύτητα βαδίσματος** - αποφύγετε τους περιττούς κραδασμούς.
Κίνδυνος: Το φορτίο μπορεί να πέσει κάτω ή ο εξοπλισμός χειρισμού του φορτίου μπορεί να υποστεί ζημιά!



- Ποτέ μην σηκώνετε τα εμπορεύματα εκτός κέντρου (πάντα στο κέντρο βάρους του φορτίου), διαφορετικά υπάρχει κίνδυνος ανατροπής.
- Η μονάδα δεν πρέπει να ανοίγει εάν η διαδρομή ανοίγματος εμποδίζεται από μια αντίσταση.



- Δεν πρέπει να γίνεται υπέρβαση της χωρητικότητας φορτίου και των ονομαστικών πλατών της μονάδας.
- Ο χειριστής δεν πρέπει να εγκαταλείπει τη θέση ελέγχου όσο το μηχάνημα είναι φορτωμένο και πρέπει να έχει πάντα το φορτίο στο οπτικό του πεδίο.



- Μην χρησιμοποιείτε τη μονάδα για να ξεκολλήσετε φορτία που έχουν κολλήσει.
- Ποτέ μην τραβάτε ή σέρνετε φορτία υπό γωνία. Διαφορετικά, ενδέχεται να προκληθεί ζημιά σε μέρη της μονάδας (βλ. εικ. Α).→

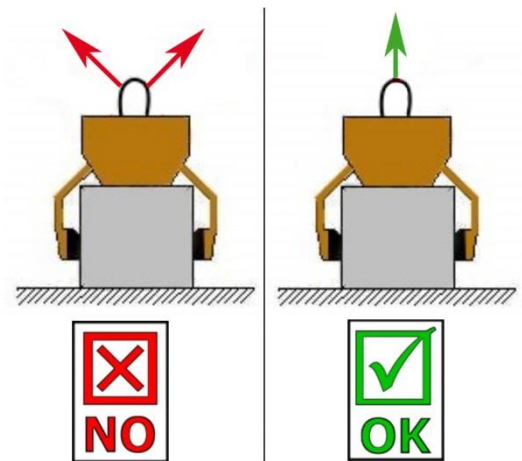

Σχήμα Α

2.9.2 Εξοπλισμός μεταφοράς / ανυψωτικός εξοπλισμός



- Ο χρησιμοποιούμενος φορέας / ανυψωτικός εξοπλισμός (π.χ. εκσκαφέας) πρέπει να βρίσκεται σε ασφαλή κατάσταση λειτουργίας.
- Μόνο εξουσιοδοτημένα και ειδικευμένα άτομα μπορούν να χειρίζονται τον μεταφορέα/ανυψωτήρα.



- Το μέγιστο επιτρεπόμενο όριο φορτίου εργασίας (WLL) του φορέα/του ανυψωτικού μηχανισμού και του ανυψωτικού μηχανισμού δεν πρέπει σε καμία περίπτωση να ξεπεραστεί!

3 Γενικά

3.1 Προβλεπόμενη χρήση

Η συσκευή (EASYGRIP EXG-MAXI) είναι αποκλειστικά κατάλληλη για τη σύλληψη παράλληλων, επίπεδων και μη κωνικών στοιχείων από σκυρόδεμα, όπως όρια, πλάκες, σκαλοπάτια και κράσπεδα, και συνδέεται με μια συσκευή μεταφοράς (γερανός φόρτωσης, μίνι εκσκαφέας κ.λπ.) μέσω ολίσθησης ή αλυσίδας και επομένως μπορεί να χρησιμοποιηθεί μηχανικά από ένα άτομο.

Καθώς η συσκευή (EASYGRIP EXG-MAXI) είναι εξοπλισμένη με δύο χειρολαβές, είναι επίσης κατάλληλη για χειροκίνητο χειρισμό (από δύο άτομα).



- Η συσκευή επιτρέπεται να χρησιμοποιείται μόνο για τον προορισμό που περιγράφεται στις οδηγίες χρήσης, σύμφωνα με τους ισχύοντες κανονισμούς ασφαλείας και σύμφωνα με τις αντίστοιχες νομικές διατάξεις και εκείνες της δήλωσης συμμόρφωσης.
- Οποιαδήποτε άλλη χρήση θεωρείται ακατάλληλη και **απαγορεύεται!**
- Πρέπει επίσης να τηρούνται οι κανονισμοί ασφαλείας και ατυχημάτων που ισχύουν στον τόπο χρήσης.



Ο χρήστης **πρέπει να** διασφαλίζει πριν από κάθε χρήση ότι:

- η μονάδα είναι κατάλληλη για την προβλεπόμενη χρήση
- είναι σε καλή κατάσταση
- τα προς ανύψωση φορτία είναι κατάλληλα για ανύψωση

Σε περίπτωση αμφιβολίας, επικοινωνήστε με τον κατασκευαστή πριν από τη θέση σε λειτουργία.



ΠΡΟΣΟΧΗ: Οι εργασίες με αυτή τη μονάδα επιτρέπεται να εκτελούνται μόνο σε χώρους κοντά στο έδαφος! (→ Κεφάλαιο "Ασφάλεια κατά τη λειτουργία" και "Ορισμοί όρων")



Επιτρέπεται να πιάνονται **μόνο** πέτρινα στοιχεία με παράλληλες και ομοιόμορφες επιφάνειες πρόσφυσης!

Διαφορετικά υπάρχει κίνδυνος ολίσθησης!



ΜΗ ΕΠΙΤΡΕΠΟΜΕΝΕΣ ΔΡΑΣΤΗΡΙΟΤΗΤΕΣ:

Οι μη εξουσιοδοτημένες τροποποιήσεις της μονάδας ή η χρήση οποιωνδήποτε αυτοσχέδιων πρόσθετων συσκευών θέτουν σε κίνδυνο τη ζωή και τη σωματική ακεραιότητα και, ως εκ τούτου, **απαγορεύονται** αυστηρά!

Οι αντοχές φορτίου (WLL) της μονάδας δεν πρέπει να υπερβαίνονται και τα **ονομαστικά πλάτη/περιοχές σύλληψης δεν πρέπει να υπερβαίνονται ή να υπολείπονται.**

Απαγορεύονται αυστηρά όλες οι μη προβλεπόμενες μεταφορές με τη μονάδα:

- μεταφορά ανθρώπων και ζώων.
- πιάνοντας και μεταφέροντας συσκευασίες οικοδομικών υλικών, αντικείμενα και υλικά που δεν περιγράφονται στις παρούσες οδηγίες λειτουργίας.
- την ανάρτηση φορτίων από τη μονάδα με σχοινιά, αλυσίδες ή παρόμοια, εκτός από τα μάτια/βίδες ανάρτησης που προβλέπονται για το σκοπό αυτό.
- να πιάνετε τα εμπορεύματα με μεμβράνη συσκευασίας, καθώς υπάρχει **κίνδυνος ολίσθησης**.
- Σύλληψη προϊόντων με επιφάνειες που μειώνουν το συντελεστή τριβής (π.χ. επιφάνειες με κιμωλία, επεξεργασμένες, βρώμικες, παγωμένες, με επίστρωση, βαμμένες επιφάνειες), καθώς αυτό οδηγεί σε μείωση του συντελεστή τριβής μεταξύ των σιαγόνων της αρπάγης και των προϊόντων που συλλαμβάνονται → **Κίνδυνος ολίσθησης!**
Αντιμετώπιση: Εάν οι σιαγόνες της αρπάγης και η επιφάνεια των προϊόντων στην περιοχή των σιαγόνων της αρπάγης είναι με οποιονδήποτε τρόπο βρώμικες, πρέπει να καθαρίζονται **πριν από κάθε** εργασία σύλληψης!
- εμπορεύματα που μπορεί να παραμορφωθούν ή να σπάσουν λόγω της δύναμης σύσφιξης της συσκευής σύσφιξης!
- εμπορεύματα που παρουσιάζουν ορατές φθορές ή μπορούν να σπάσουν υπό το βάρος τους.
- τη σύλληψη και τη μεταφορά κωνικών και στρογγυλών προϊόντων με λαβές, καθώς υπάρχει κίνδυνος ολίσθησης. (Απεικόνιση στα δεξιά)
- Στρώματα πέτρας που έχουν "πόδια", "κοιλίες" ή "τυφλούς αποστάτες".

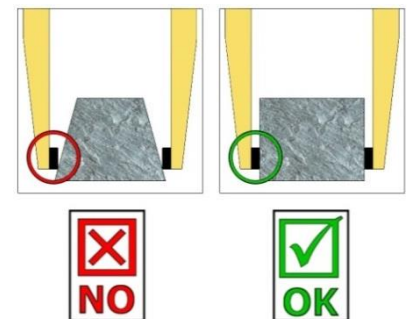

3.2 Επισκόπηση και δομή

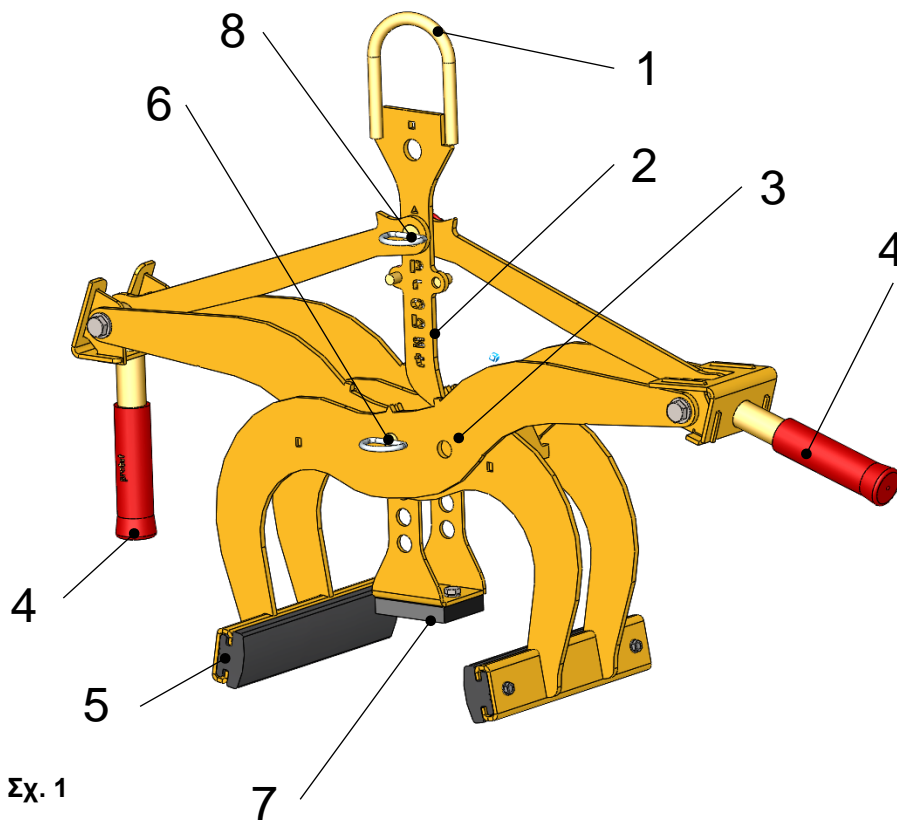

1	Μάτι ανάρτησης για συσκευή φορέα
2	Αγκιστρο ασφάλισης (για τη μεταφορά της συσκευής χωρίς υλικό συγκράτησης)
3	Απόκρυψη για την περιοχή συγκράτησης
4	Χειρολαβή (για χειροκίνητο χειρισμό)
5	Ελαστικές σιαγόνες αρπάγης
6	Καρφίτσα με πείρο σύνδεσης
7	Ρυθμιζόμενο σε ύψος στήριγμα
8	Καρφίτσα υποδοχής με πείρο αγκύρωσης

Σχ. 1

3.3 Τεχνικά στοιχεία

Τα ακριβή τεχνικά στοιχεία (όπως η φέρουσα ικανότητα, το νεκρό βάρος κ.λπ.) βρίσκονται στην πινακίδα τύπου.

4 Εγκατάσταση

4.1 Μηχανική προσάρτηση

Χρησιμοποιείτε μόνο αυθεντικά εξαρτήματα της Probst- αν έχετε αμφιβολίες, συμβουλευτείτε τον κατασκευαστή.



Η **χωρητικότητα φορτίου** της συσκευής μεταφοράς/του ανυψωτικού μηχανισμού **δεν** πρέπει να **υπερβαίνεται** από το φορτίο της συσκευής, τα προαιρετικά εξαρτήματα (περιστρεφόμενο μοτέρ, τσέπη εισαγωγής, βραχίονας γερανού κ.λπ.) και το πρόσθετο φορτίο των προϊόντων σύλληψης!

Οι αρπάγες πρέπει **πάντα** να είναι **αρθρωτές, ώστε να** μπορούν να αιωρούνται ελεύθερα σε οποιαδήποτε θέση.



Οι αρπάγες **δεν** επιτρέπεται σε καμία περίπτωση να συνδέονται με τον ανυψωτήρα/φορέα με **άκαμπτο** τρόπο!

Μπορεί να προκαλέσει τη θραύση της ανάρτησης σε σύντομο χρονικό διάστημα. Το αποτέλεσμα μπορεί να είναι θάνατος, εξαιρετικά σοβαροί τραυματισμοί και υλικές ζημιές!



Κατά τη χρήση του εργαλείου σε προαιρετικά εξαρτήματα (όπως θήκες εισαγωγής, βραχίονες γερανού κ.λπ.), δεν αποκλείεται, λόγω της χαμηλότερης δυνατής κατασκευής ολόκληρου του εργαλείου (για την αποφυγή απώλειας ύψους ανύψωσης), το εργαλείο να προσκρούσει σε γειτονικά εξαρτήματα, εάν το εργαλείο αναρτάται με ταλαντευόμενο τρόπο και τοποθετείται δυσμενώς όταν μετακινείται το εργαλείο-φορέας. Αυτό πρέπει να αποφεύγεται κατά το δυνατόν με την κατάλληλη τοποθέτηση του εργαλείου και την οδήγηση με κατάλληλο τρόπο. Οι ζημιές που προκύπτουν από αυτό δεν καλύπτονται από την εγγύηση.

4.1.1 Μάτι ανάρτησης / μπουλόني ανάρτησης

Η μονάδα είναι εξοπλισμένη με έναν κρίκο ανάρτησης / μπουλόني ανάρτησης και μπορεί επομένως να συνδεθεί σε μια μεγάλη ποικιλία συσκευών μεταφοράς / ανυψωτικών μέσων.



Βεβαιωθείτε ότι ο κρίκος ανάρτησης / ο κοχλίας ανάρτησης είναι σταθερά συνδεδεμένος με τον ιμάντα (γάντζο γερανού, ολίσθηση κ.λπ.) και δεν μπορεί να γλιστρήσει.

4.1.2 Άγκιστρα και ιμάντες φορτίου



Η μονάδα προσαρτάται στον φορέα/ανυψωτήρα με γάντζο φορτίου ή κατάλληλο ιμάντα.

Βεβαιωθείτε ότι οι μεμονωμένοι κλώνοι της αλυσίδας δεν είναι στριμμένοι ή δεμένοι.

Κατά τη μηχανική εγκατάσταση της μονάδας, βεβαιωθείτε ότι τηρούνται όλοι οι τοπικά ισχύοντες κανονισμοί ασφαλείας.

4.1.3 Τσέπες (προαιρετικά)

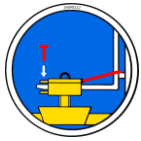

Προκειμένου να δημιουργηθεί μια ασφαλής σύνδεση μεταξύ του περονοφόρου οχήματος και της τσέπης εισαγωγής (3), τα δόντια του περονοφόρου οχήματος (1) εισάγονται στην τσέπη εισαγωγής (3). Στη συνέχεια, ασφαρίζονται είτε με βίδες ασφάλισης (2), οι οποίες εισάγονται μέσω μιας οπής στα δόντια του περονοφόρου οχήματος (1), είτε με αλυσίδα ή σχοινί (4), το οποίο πρέπει να περάσει από τις οπές στην τσέπη εισαγωγής (3) και γύρω από το καρότσι του περονοφόρου οχήματος ().



Αυτή η σύνδεση **πρέπει να** γίνει, διαφορετικά η θήκη εισαγωγής μπορεί να γλιστρήσει από τα δόντια του περονοφόρου οχήματος κατά τη λειτουργία του περονοφόρου οχήματος. **ΚΙΝΔΥΝΟΣ ΑΤΥΧΗΜΑΤΟΣ!**

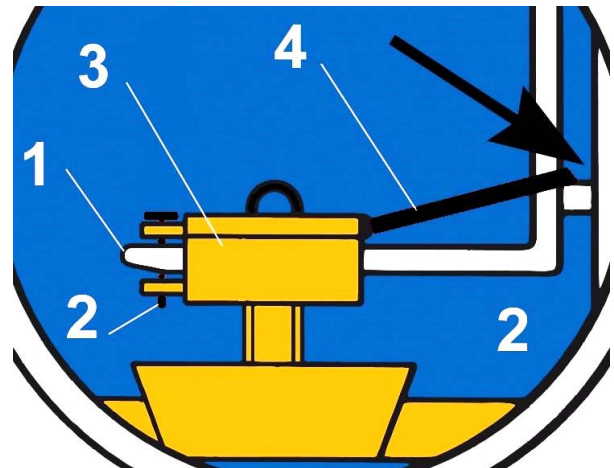
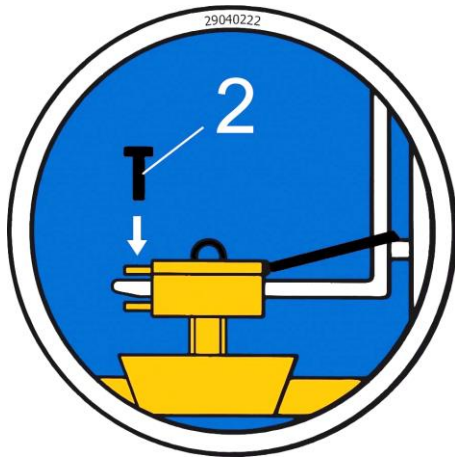

4.1.4 Γυρίσματα (προαιρετικά)



Όταν χρησιμοποιείτε περιστροφικές κεφαλές, είναι επιτακτική ανάγκη **να** εγκατασταθεί ένα **τσοκ ελεύθερης κίνησης**. Αυτό αποτρέπει τη σπασμωδική επιτάχυνση και το σταμάτημα των περιστροφικών κινήσεων, που διαφορετικά θα μπορούσαν να **προκαλέσουν βλάβη** στη μονάδα μέσα σε σύντομο χρονικό διάστημα.

5 Ρυθμίσεις

5.1 Ρύθμιση εύρους σύλληψης



Πριν από την ανύψωση και τη μετακίνηση ενός αντικειμένου με λαβή, πρέπει να ρυθμιστεί η αντίστοιχη περιοχή λαβής.



Προσέξτε όταν ρυθμίζετε το εύρος λαβής. Κίνδυνος τραυματισμού των χεριών!



5.1.1 Εύρος σύλληψης 1: από 0 έως 250 mm (τριγωνική σήμανση)▲



- Για αυτή την περιοχή σύλληψης, οι τριγωνικές ενδείξεις▲ στους βραχίονες σύλληψης (στο κέντρο της συσκευής) πρέπει να είναι **σύμφωνες** (Σχ. 2) και η τριγωνική ένδειξη▲ στο άγκιστρο ασφάλισης (2) πρέπει να βρίσκεται πάνω από τον πείρο ασφάλισης με τον πείρο ασφάλισης (8) (Σχ. 3).
- Για να ρυθμίσετε το εύρος σύλληψης, αφαιρέστε τον πείρο υποδοχής με τον πείρο ασφάλισης (6) ή τον πείρο υποδοχής με τον πείρο ασφάλισης (8).
Ποτέ μην αφαιρείτε και τους δύο πείρους ταυτόχρονα (μόνο τον έναν μετά τον άλλο)!
- Αφού ρυθμιστεί το εύρος σύλληψης, η συσκευή πρέπει να ασφαλιστεί και πάλι με τον πείρο ασφάλισης με πείρο ασφάλισης (8) ή με πείρο ασφάλισης (6).

5.1.2 Εύρος σύλληψης 2: από 250 έως 400 mm (τετράγωνο σήμανσης)■



- Για αυτή την περιοχή σύλληψης, οι τετράγωνες σημάνσεις■ στους βραχίονες σύλληψης (στο κέντρο της συσκευής) πρέπει να είναι **σύμφωνες** (Σχ. 2) και η τετράγωνη σημείωση■ στο άγκιστρο ασφάλισης (2) πρέπει να βρίσκεται πάνω από τον πείρο ασφάλισης με τον πείρο ασφάλισης (8) (Σχ. 3).
- Για να ρυθμίσετε το εύρος σύλληψης, αφαιρέστε τον πείρο υποδοχής (6) και τον πείρο υποδοχής με τον πείρο ασφάλισης (8).
Ποτέ μην τραβάτε και τους δύο κοχλίες ταυτόχρονα (μόνο τον έναν μετά τον άλλο)!

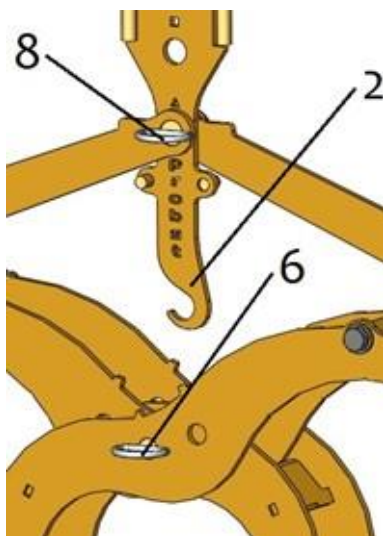

Σχήμα 1

- 2 Γάντζος ασφάλισης (για τη μεταφορά της συσκευής χωρίς αντικείμενα που πιάνονται)
- 6 Καρφίτσα υποδοχής με καρφίτσα σύνδεσης
- 8 Καρφίτσα υποδοχής με καρφίτσα σύνδεσης

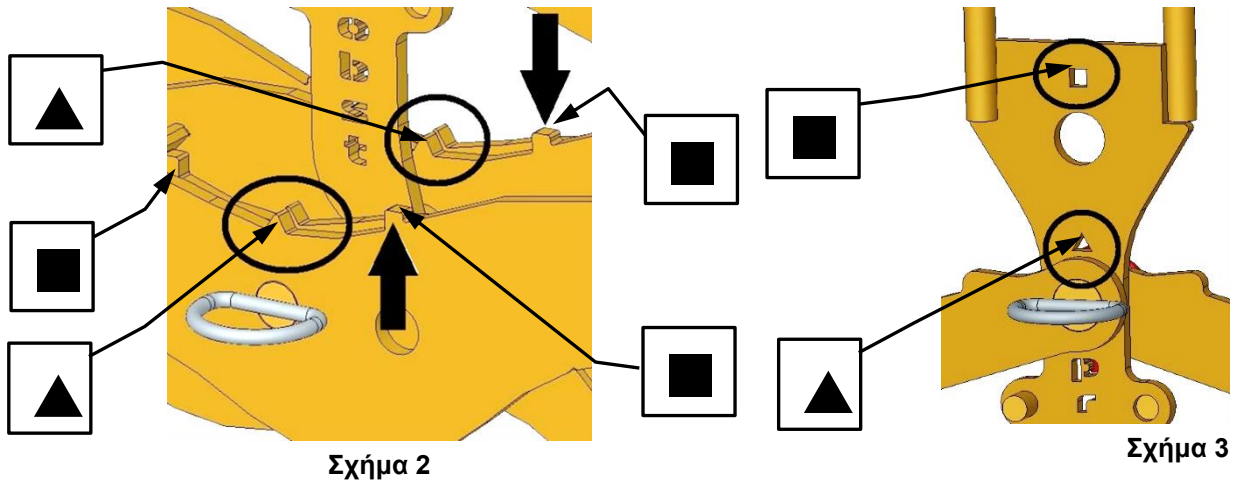

Σχήμα 2

Σχήμα 3



Αφού ρυθμιστεί το εύρος σύλληψης, η συσκευή πρέπει να ασφαλιστεί εκ νέου με τον πείρο ασφάλισης με πείρο ασφάλισης (8) ή τον πείρο ασφάλισης με πείρο ασφάλισης (6).

5.2 Ρύθμιση του ρυθμιζόμενου καθ' ύψος στηρίγματος



Το ρυθμιζόμενο καθ' ύψος στήριγμα δεν πρέπει ποτέ να τοποθετείται, να αφαιρείται ή να ρυθμίζεται καθ' ύψος ενώ η συσκευή είναι αναρτημένη. **Κίνδυνος τραυματισμού!**

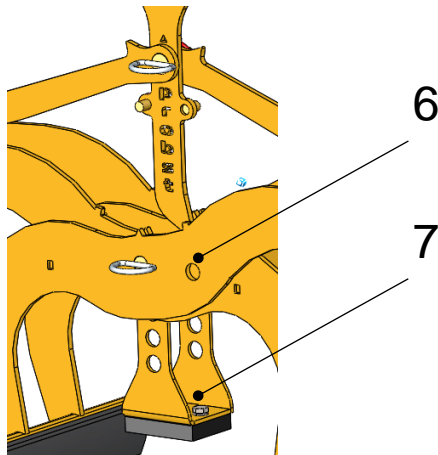

- Τοποθετήστε τη συσκευή στο δάπεδο χωρίς αντικείμενα που πιάνονται από το χέρι.
- Τραβήξτε τον πείρο υποδοχής (6) με τον πείρο σύνδεσης.
- Τοποθετήστε ή αφαιρέστε το ρυθμιζόμενο καθ' ύψος στήριγμα (7) ανάλογα με τις ανάγκες ή ρυθμίστε το στο κατάλληλο ύψος.
- Οι λαστιχένιες σιαγόνες λαβής πρέπει να πιάσουν όσο το δυνατόν πιο κάτω το προϊόν.
- Αντικαταστήστε τον πείρο υποδοχής (6) με τον πείρο ασφάλισης.

6 Λειτουργία

6.1 Γενικά

- Συνδέστε τη συσκευή (EASYGRIP EXG-MAXI) στη συσκευή φορέα όπως περιγράφεται ή, για χειροκίνητη λειτουργία (από 2 άτομα), κρατήστε την από τις προβλεπόμενες λαβές.
- Τοποθετήστε τη συσκευή στο κέντρο του αντικειμένου που πρόκειται να σηκώσετε (π.χ. κράσπεδο).
- Απελευθερώστε τον γάντζο ασφάλισης (2) και η συσκευή μπορεί να ανυψωθεί και να μεταφερθεί με το αντικείμενο που έχει πιαστεί.
- Όταν κατεβάσετε το αντικείμενο που πιάσατε, ασφαλίστε ξανά το άγκιστρο ασφάλισης (2), ώστε η ανοιγμένη συσκευή να μπορεί να ανυψωθεί ξανά χωρίς το αντικείμενο που πιάσατε.



Όταν χρησιμοποιείτε τη συσκευή σε **χειροκίνητη λειτουργία**, το βάρος των αντικειμένων που πρέπει να πιαστούν **δεν πρέπει να υπερβαίνει τα 150 kg!**

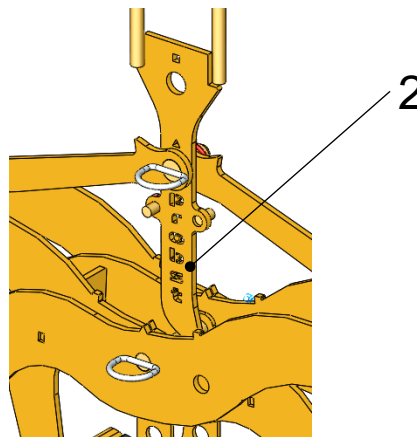

Σχ.1

Γάντζος ασφάλισης ② (για τη μεταφορά της συσκευής χωρίς αντικείμενα που πιάνονται)

Θέση μεταφοράς της συσκευής (χωρίς φορτίο)

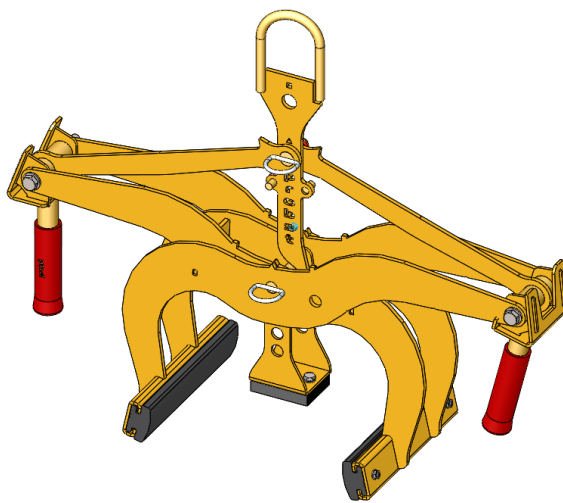

Σχ.2

Θέση σύλληψης της συσκευής (με φορτίο)

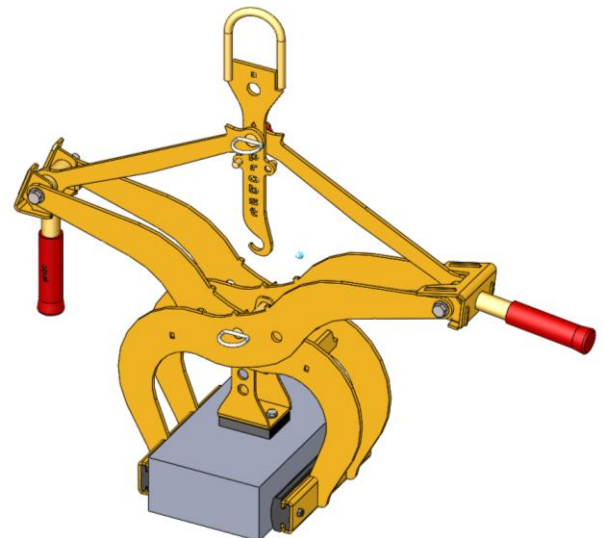

Σχ.3

7 Συντήρηση και φροντίδα

7.1 Συντήρηση



Για να διασφαλιστεί η σωστή λειτουργία, η ασφάλεια λειτουργίας και η διάρκεια ζωής της μονάδας, οι εργασίες συντήρησης που αναφέρονται στον παρακάτω πίνακα πρέπει να εκτελούνται μετά την παρέλευση των καθορισμένων περιόδων.

Επιτρέπεται η χρήση μόνο γνήσιων ανταλλακτικών, διαφορετικά ακυρώνεται η εγγύηση.



Όλες οι εργασίες επιτρέπεται να εκτελούνται μόνο όταν η μονάδα είναι εκτός λειτουργίας! Κατά τη διάρκεια όλων των εργασιών πρέπει να διασφαλίζεται ότι η μονάδα δεν μπορεί να κλείσει ακούσια. **Κίνδυνος τραυματισμού!**

7.1.1 Μηχανική

ΠΡΟΘΕΣΜΙΑ ΣΥΝΤΗΡΗΣΗΣ	Εργασίες που πρέπει να εκτελεστούν
Αρχική επιθεώρηση μετά από 25 ώρες λειτουργίας	<ul style="list-style-type: none"> Ελέγξτε ή σφίξτε ξανά όλες τις βίδες στερέωσης (μπορεί να γίνει μόνο από ειδικό).
Κάθε 50 ώρες λειτουργίας	<ul style="list-style-type: none"> Ξανασφίξτε όλες τις βίδες στερέωσης (βεβαιωθείτε ότι οι βίδες είναι σφιγμένες σύμφωνα με τις ισχύουσες ροπές σύσφιξης των αντίστοιχων κατηγοριών αντοχής). Ελέγξτε όλα τα υπάρχοντα στοιχεία ασφαλειών (όπως οι αναδιπλούμενοι πείροι) για τη σωστή λειτουργία τους και αντικαταστήστε τα ελαττωματικά στοιχεία ασφαλειών. → 1) Ελέγξτε όλες τις αρθρώσεις, τους οδηγούς, τους πείρους και τα γρανάζια, τις αλυσίδες για τη σωστή λειτουργία τους, αναπροσαρμόστε ή αντικαταστήστε τις αν χρειαστεί. Ελέγξτε τις σιαγόνες της αρπάγης (εάν υπάρχουν) για φθορά και καθαρίστε τις, αντικαταστήστε τις εάν είναι απαραίτητο. Όλοι οι υπάρχοντες οδηγοί ολίσθησης, τα οδοντωτά ράφια, οι αρθρώσεις των κινούμενων μερών ή τα εξαρτήματα του μηχανήματος πρέπει να λιπαίνονται με γράσο για να μειωθεί η φθορά και για βέλτιστες ακολουθίες κινήσεων (συνιστώμενο γράσο: <i>Mobilgrease HXP 462</i>). Λιπάνετε όλες τις θηλές λίπανσης (εάν υπάρχουν) με πιστόλι λίπανσης.
Τουλάχιστον 1 φορά το χρόνο (συντομεύστε το διάστημα δοκιμής σε περίπτωση σκληρών συνθηκών λειτουργίας)	<ul style="list-style-type: none"> Επιθεώρηση όλων των εξαρτημάτων της ανάρτησης, καθώς και των βιδών και των ακροδεκτών. Έλεγχος για ρωγμές, φθορά, διάβρωση και λειτουργική ασφάλεια από εμπειρογνώμονα.

1)

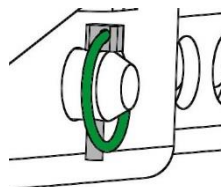

7.2 Αντιμετώπιση προβλημάτων

ΔΙΑΤΑΡΑΧΗ	ΑΙΤΙΑ	ΑΝΤΙΜΕΤΩΠΙΣΗ
Η δύναμη σύσφιξης δεν είναι επαρκής, το φορτίο γλιστράει		
(προαιρετικά)	Οι σιαγόνες της αρπάγης είναι φθαρμένες	Ανανέωση των σιαγόνων της αρπάγης
(προαιρετικά)	Η χωρητικότητα φορτίου είναι μεγαλύτερη από την επιτρεπόμενη	Μείωση της χωρητικότητας φορτίου
Ρύθμιση εύρους σύλληψης (προαιρετικά)	Έχει ρυθμιστεί λάθος εύρος λαβής	Ρυθμίστε το εύρος σύλληψης ανάλογα με τα προς μεταφορά εμπορεύματα.
Ιδιότητες υλικού	Η επιφάνεια του υλικού είναι βρώμικη ή το δομικό υλικό δεν είναι κατάλληλο/επιτρεπτό για αυτή τη μονάδα.	Ελέγξτε την επιφάνεια του υλικού ή συμβουλευτείτε τον κατασκευαστή για το αν το δομικό υλικό είναι επιτρεπτό για τη συγκεκριμένη μονάδα.
Η μονάδα κρέμεται στραβά		
	Η λαβίδα φορτώνεται από τη μία πλευρά	Διανέμει το φορτίο συμμετρικά
Ρύθμιση εύρους σύλληψης (προαιρετικά)	Το εύρος σύλληψης δεν είναι συμμετρικά ρυθμισμένο	Έλεγχος και διόρθωση της ρύθμισης του εύρους λαβής

Σιαγόνες λαστιχένιας αρπάγης

Ελέγχετε τακτικά για **ρύπους** (π.χ. μικρά σωματίδια πέτρας) στην επάνω περιοχή (βλέπε σημεία στο τμήμα εικόνας "X" στο Σχ. 2) των ελαστικών σιαγόνων λαβής (6).



Πρόβλημα: Η βρωμιά μπορεί να προκαλέσει ζημιά στις λαστιχένιες σιαγόνες λαβής (6) σε αυτή την περιοχή κατά τη διαδικασία λαβής (πιέζοντας σωματίδια πέτρας στο λάστιχο).

Αντιμετώπιση: Απομακρύνετε τη βρωμιά σε αυτή την περιοχή στις ελαστικές σιαγόνες λαβής (6) ή, εάν είναι πολύ λερωμένες, αποσυναρμολογήστε και καθαρίστε τις ελαστικές σιαγόνες λαβής.

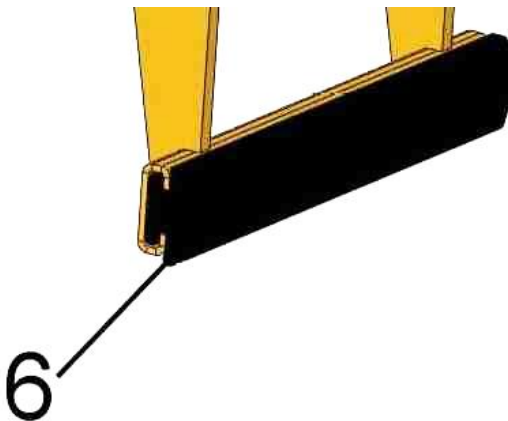

Σχ. 1

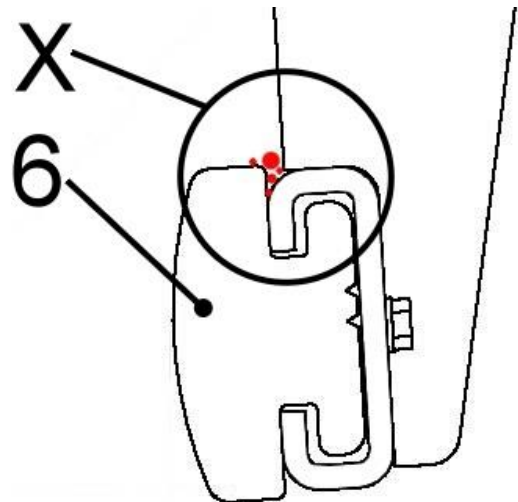

Σχ. 2

7.3 Επισκευές



- Οι επισκευές της μονάδας επιτρέπεται να πραγματοποιούνται μόνο από άτομα που διαθέτουν τις απαραίτητες γνώσεις και δεξιότητες.
- Πριν από την επαναλειτουργία, **πρέπει** να διενεργείται έκτακτη επιθεώρηση από ειδικό ή εμπειρογνώμονα.

7.4 Υποχρέωση εξέτασης



- Ο εργοδότης πρέπει να διασφαλίζει ότι ο εξοπλισμός επιθεωρείται τουλάχιστον μία φορά το χρόνο από εμπειρογνώμονα και ότι τυχόν διαπιστωθείσα βλάβη αποκαθίσταται αμέσως (→ DGUV Regel 100-500).
- Πρέπει να τηρούνται οι αντίστοιχες νομικές διατάξεις και οι διατάξεις της δήλωσης συμμόρφωσης!
- Η επιθεώρηση από εμπειρογνώμονα μπορεί επίσης να πραγματοποιηθεί από τον κατασκευαστή Probst GmbH. Επικοινωνήστε μαζί μας στο: service@probst-handling.de
- Συνιστούμε να επικολλάται το αυτοκόλλητο επιθεώρησης " Sachkundigenprüfung/ Expert inspection " σε εμφανές σημείο μετά την επιθεώρηση της μονάδας και την αποκατάσταση των ελαττωμάτων (αρ. παραγγελίας: 29040056+ αυτοκόλλητο Tün με έτος).



Η επιθεώρηση από εμπειρογνώμονα πρέπει να τεκμηριώνεται!

Συσκευή	Έτος	Ημερομηνία	Εμπειρογνώμονας	Εταιρεία

7.5 Σημείωση για την πινακίδα τύπου



- Ο τύπος μονάδας, ο αριθμός μονάδας και το έτος κατασκευής είναι σημαντικά στοιχεία για την αναγνώριση της μονάδας. Πρέπει πάντα να δηλώνονται κατά την παραγγελία ανταλλακτικών, την υποβολή αξιώσεων εγγύησης ή άλλων ερωτήσεων σχετικά με τη μονάδα.
- Η μέγιστη χωρητικότητα φορτίου (WLL) υποδεικνύει το μέγιστο φορτίο για το οποίο έχει σχεδιαστεί η μονάδα. Η μέγιστη ικανότητα φορτίου (WLL) **δεν** πρέπει να υπερβαίνεται.
- Το νεκρό βάρος που αναφέρεται στην πινακίδα τύπου πρέπει να λαμβάνεται υπόψη κατά τη χρήση του εξοπλισμού ανύψωσης/μεταφοράς (π.χ. γερανός, αλυσοδέτης, περονοφόρο ανυψωτικό, εκσκαφέας...).

XXX-XXX-XXX			
Art.-Nr.:	12345678	Probst GmbH	
SN:	31234567-00010-00001	Gottlieb-Daimler-Str. 6 20356	
Baujahr/Year of manufacture:	20XX	71729 Edinamhausen	
Eigengewicht/ Dead Weight:	00,000 kg/ 00,000 lbs	Germany	
Tragfähigkeit/ Working Load Limit:	00,000 kg/ 00,000 lbs	Tel.: +49 7144-3309-0	
Greifbereich/ Gripping Range:	0,000-0,000 mm/ 0,00 - 0,00 in	www.probst-handling.com	
Eintauchtiefe/ Inside Height:	0,000 mm/ 0000 in	UK CA CE	
		Made in Germany	

Παράδειγμα:

7.6 Σημείωση σχετικά με την ενοικίαση/τον δανεισμό του εξοπλισμού PROBST



Όταν οι μονάδες PROBST ενοικιάζονται, **πρέπει να** παρέχονται οι αντίστοιχες **πρωτότυπες οδηγίες λειτουργίας** (εάν η γλώσσα της αντίστοιχης χώρας χρήστη διαφέρει, πρέπει να παρέχεται και η αντίστοιχη μετάφραση των πρωτότυπων οδηγιών λειτουργίας)!

8 Διάθεση / ανακύκλωση εξοπλισμού και μηχανημάτων



Το προϊόν **επιτρέπεται να τεθεί εκτός λειτουργίας** και να προετοιμαστεί για απόρριψη/ανακύκλωση **μόνο από** εξειδικευμένο προσωπικό. Αντίστοιχα τα υπάρχοντα **επιμέρους εξαρτήματα** (όπως μέταλλα, πλαστικά, υγρά, μπαταρίες/ επαναφορτιζόμενες μπαταρίες κ.λπ.) **πρέπει να** απορρίπτονται/ανακυκλώνονται σύμφωνα με τους **ισχύοντες εθνικούς/συγκεκριμένους ανά χώρα νόμους και κανονισμούς απόρριψης!**



Το προϊόν **δεν** πρέπει να απορρίπτεται στα οικιακά απορρίμματα!

Πιστοποιητικό συντήρησης



Απαιτήσεις εγγύησης για τη μονάδα αυτή μπορούν να γίνουν μόνο εφόσον έχουν πραγματοποιηθεί οι προβλεπόμενες εργασίες συντήρησης (από εξουσιοδοτημένο εξειδικευμένο συνεργείο)! Μετά από κάθε διάστημα συντήρησης, αυτό το πιστοποιητικό συντήρησης (με υπογραφή και σφραγίδα) πρέπει να μας αποστέλλεται αμέσως. ¹⁾

¹⁾ με ηλεκτρονικό ταχυδρομείο στη διεύθυνση: service@probst-handling.de / με φαξ ή ταχυδρομείο

Χειριστής: -----

Τύπος συσκευής: -----

Αριθμός μονάδας: -----

Αρ: -----

Έτος κατασκευής: -----

Εργασίες συντήρησης μετά από 25 ώρες λειτουργίας

Ημερομηνία:	Τύπος συντήρησης:	Συντήρηση από την εταιρεία:
		Σφραγίδα
	
		Όνομα / Υπογραφή

Εργασίες συντήρησης μετά από 50 ώρες λειτουργίας

Ημερομηνία:	Τύπος συντήρησης:	Συντήρηση από την εταιρεία:
		Σφραγίδα
	
		Όνομα / Υπογραφή
		Συντήρηση από την εταιρεία:
		Σφραγίδα
	
		Όνομα / Υπογραφή
		Συντήρηση από την εταιρεία:
		Σφραγίδα
	
		Όνομα / Υπογραφή

Εργασίες συντήρησης 1x ετησίως

Ημερομηνία:	Τύπος συντήρησης:	Συντήρηση από την εταιρεία:
		Σφραγίδα
	
		Όνομα / Υπογραφή
		Συντήρηση από την εταιρεία:
		Σφραγίδα
	
		Όνομα / Υπογραφή

GR

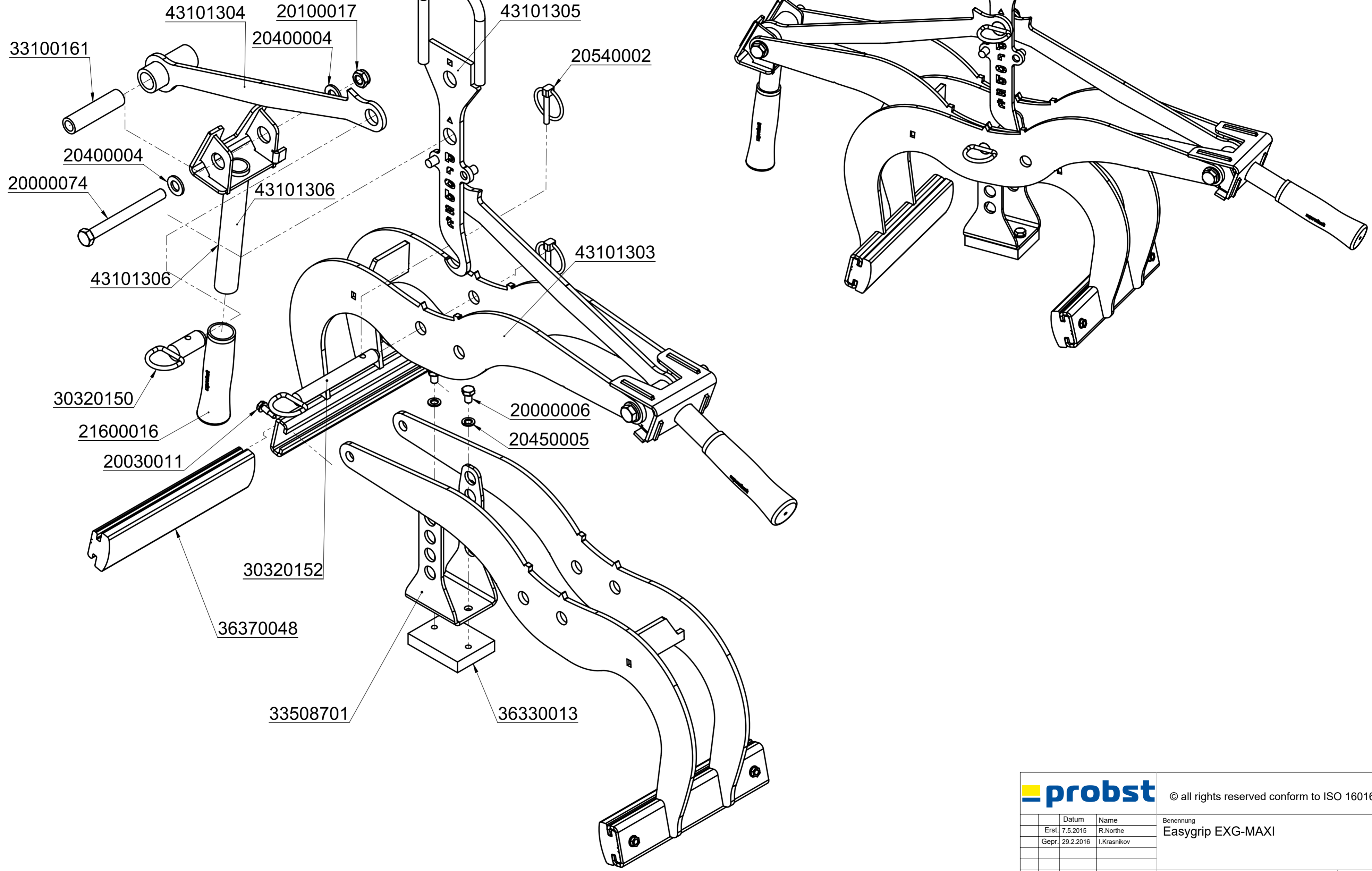

			© all rights reserved conform to ISO 16016		
		Datum	Name	Benennung	
		Erst. 7.5.2015	R.Northe	Easygrip EXG-MAXI	
		Gepr. 29.2.2016	I.Krasnikov		
				Artikelnummer/Zeichnungsnummer	
				E53100392	
				Blatt 1 von 1	
1	Zust.	Urspr.	Ers. f.	Ers. d.	

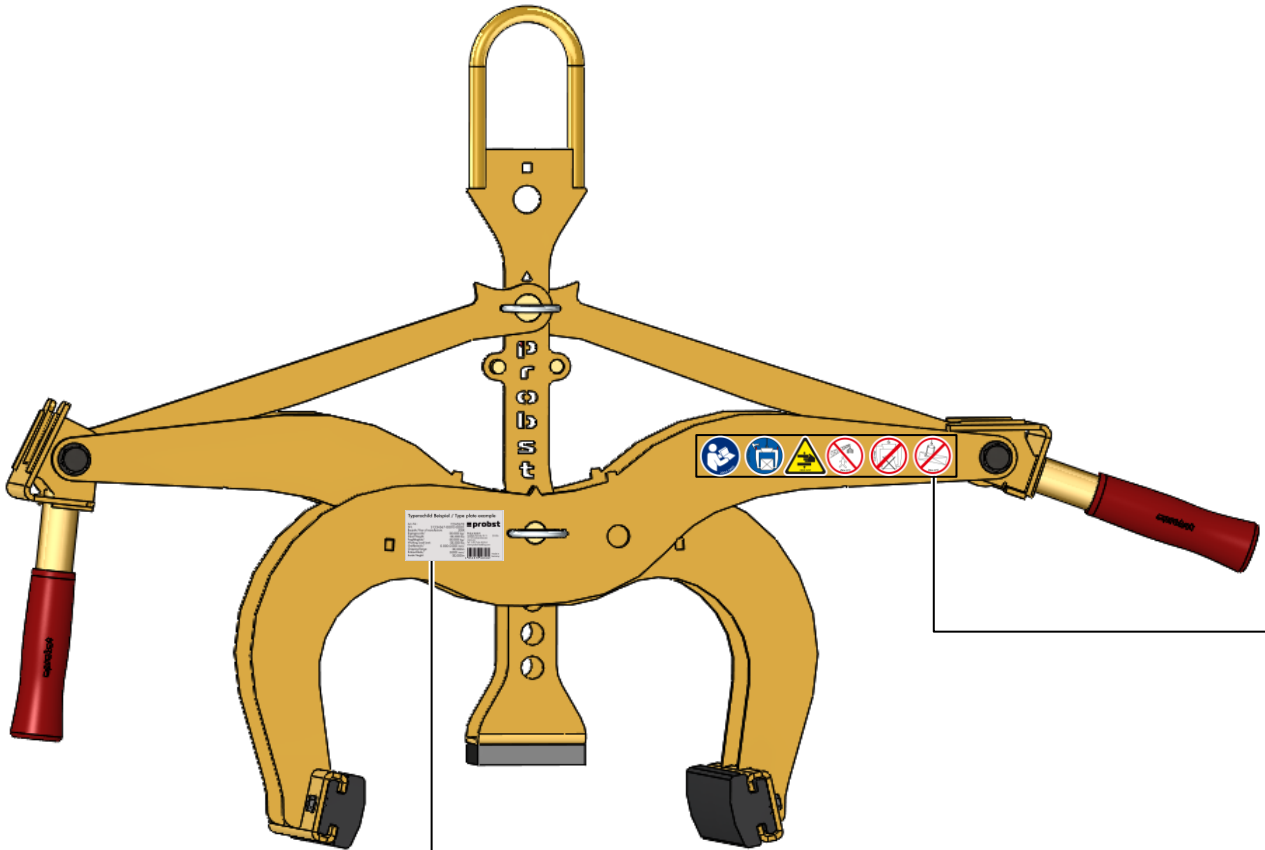

29040629

Auf beiden Seiten / on both sides

Sachkundigenprüfung
Expert inspection

Nächste Prüfung
Next inspection

Bei Bedarf früher
If required earlier

29040056

Typenschild Beispiel / Type plate example

Art.-Nr.:	12345678	
SN:	31234567-00010-00001	
Baujahr/Year of manufacture:	20XX	
Eigengewicht/ Dead Weight:	00,000 kg/ 00,000 lbs	Probst GmbH Gottlieb-Daimler-Str. 6 71229 Erdmannhausen Germany Tel.: +49 7144 3309-0 www.probst-handling.com
Tragfähigkeit/ Working Load Limit:	00,000 kg/ 00,000 lbs	20356
Greifbereich/ Gripping Range:	0,000-0,000 mm/ 00,000in	
Eintauchtiefe/ Inside Height:	0,000 mm/ 00,000in	

Made in Germany

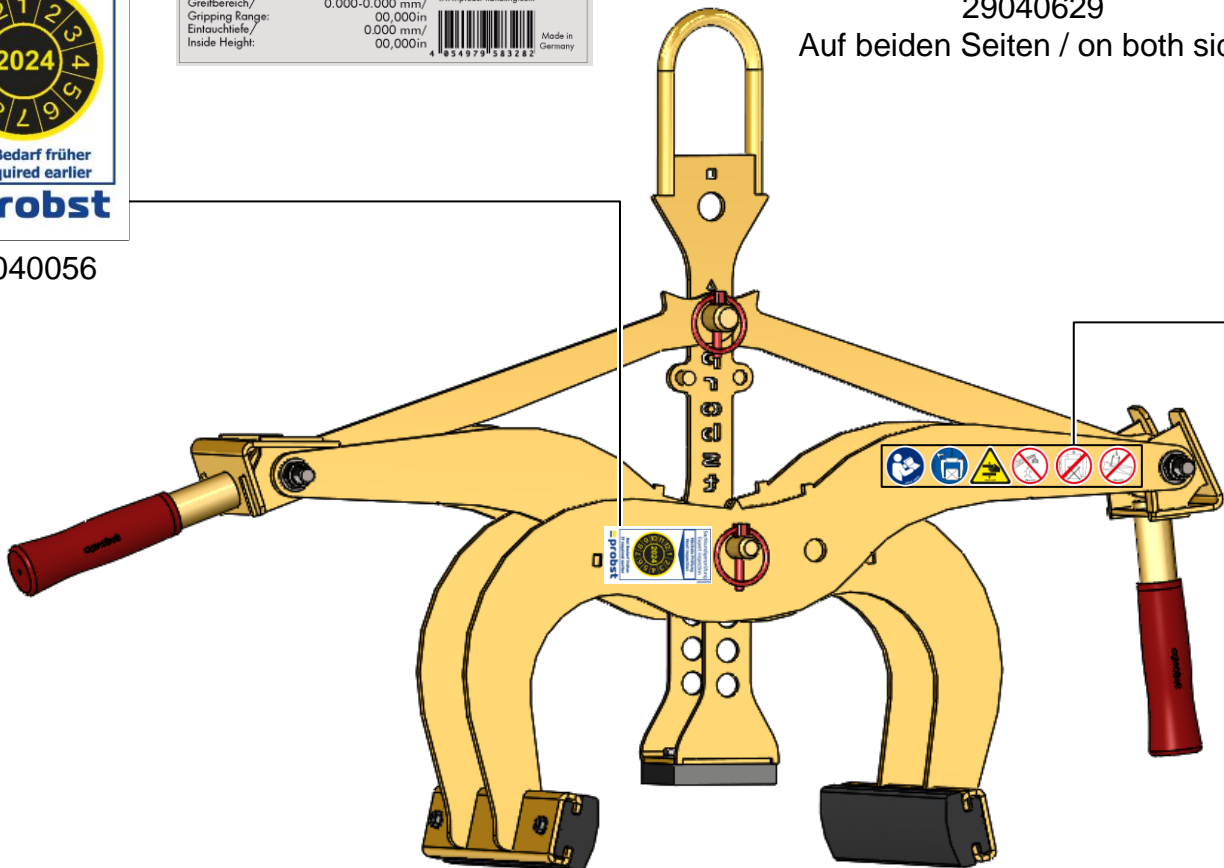

DE	Bitte beachten Sie, dass das Produkt ohne vorliegende Betriebsanleitung in Landessprache nicht eingesetzt / in Betrieb gesetzt werden darf. Sollten Sie mit der Lieferung des Produkts keine Betriebsanleitung in Ihrer Landessprache erhalten haben, kontaktieren Sie uns bitte. In Länder der EU / EFTA senden wir Ihnen diese kostenlos nach. Für Länder außerhalb der EU / EFTA erstellen wir Ihnen gerne ein Angebot für eine Betriebsanleitung in Landessprache, falls die Übersetzung nicht durch den Händler/Importeur organisiert werden kann.
GB	Please note that the product may not be used / put into operation without these operating instructions in the national language. If you did not receive operating instructions in your national language with the delivery of the product, please contact us. In countries of the EU / EFTA we will send them to you free of charge. For countries outside the EU / EFTA, we will be pleased to provide you with an offer for an operating manual in the national language if the translation cannot be organised by the dealer/importer.
FR	Veillez noter que le produit ne doit pas être utilisé / mis en service sans le présent mode d'emploi dans la langue du pays. Si vous n'avez pas reçu de mode d'emploi dans votre langue lors de la livraison du produit, veuillez nous contacter. Dans les pays de l'UE / AELE, nous vous l'enverrons gratuitement. Pour les pays en dehors de l'UE / AELE, nous vous soumettons volontiers une offre pour un mode d'emploi dans la langue du pays si la traduction ne peut pas être organisée par le revendeur / l'importateur.
IT	Si prega di notare che il prodotto non può essere utilizzato/messo in funzione senza le istruzioni per l'uso nella lingua locale. Se con la consegna del prodotto non avete ricevuto le istruzioni per l'uso nella vostra lingua nazionale, contattateci. Le invieremo gratuitamente nei Paesi UE/EFTA. Per i Paesi al di fuori dell'UE/EFTA, saremo lieti di fornirvi un preventivo per le istruzioni per l'uso nella lingua locale se la traduzione non può essere organizzata dal rivenditore/importatore.
NL	Houd er rekening mee dat het product niet mag worden gebruikt / in gebruik genomen zonder bedieningshandleiding in de lokale taal. Als u bij de levering van het product geen bedieningshandleiding in uw landstaal hebt ontvangen, neem dan contact met ons op. Wij sturen u deze gratis toe in de EU/EVA-landen. Voor landen buiten de EU/EVA doen wij u graag een voorstel voor een gebruiksaanwijzing in de lokale taal als de vertaling niet kan worden geregeld door de dealer/importeur.
ES	Tenga en cuenta que el producto no puede utilizarse / ponerse en funcionamiento sin instrucciones de uso en el idioma local. Si no ha recibido las instrucciones de funcionamiento en su idioma nacional con la entrega del producto, póngase en contacto con nosotros. Se las enviaremos gratuitamente en los países de la UE / AELC. Para los países fuera de la UE / AELC, estaremos encantados de proporcionarle un presupuesto para las instrucciones de funcionamiento en el idioma local si la traducción no puede ser organizada por el distribuidor / importador.
PL	Należy pamiętać, że produkt nie może być używany / uruchamiany bez instrukcji obsługi w lokalnym języku. Jeśli wraz z produktem nie dostarczono instrukcji obsługi w języku danego kraju, prosimy o kontakt. Wyślemy ją bezpłatnie w krajach UE/EFTA. W przypadku krajów spoza UE / EFTA z przyjemnością przedstawimy wycenę instrukcji obsługi w języku lokalnym, jeśli sprzedawca / importer nie może zorganizować tłumaczenia.
BG	Моля, обърнете внимание, че продуктът не може да се използва/въвежда в експлоатация без инструкции за експлоатация на местния език. Ако с доставката на продукта не сте получили инструкции за експлоатация на вашия национален език, моля, свържете се с нас. Ние ще ви ги изпратим безплатно в страните от ЕС/ЕАСТ. За страните извън ЕС/ЕАСТ с удоволствие ще Ви предоставим оферта за инструкции за експлоатация на местния език, ако преводът не може да бъде организиран от търговеца/вносителя.
DK	Vær opmærksom på, at produktet ikke må anvendes / tages i brug uden en betjeningsvejledning på det lokale sprog. Hvis du ikke har modtaget en betjeningsvejledning på dit nationale sprog ved levering af produktet, bedes du kontakte os. Vi sender den gratis til dig i EU/EFTA-lande. I lande uden for EU/EFTA giver vi gerne et tilbud på en brugsanvisning på det lokale sprog, hvis oversættelsen ikke kan organiseres af forhandleren/importøren.
ET	Pange tähele, et toodet ei tohi kasutada / kasutusele võtta ilma kohaliku keele keele koostatud kasutusjuhendita. Kui te ei ole toote tarnimisel saanud kasutusjuhendit teie riigikeeles, võtke meiega ühendust. Me saadame need teile tasuta ELI/EFTA riikides. Väljaspool ELI/EFTA riike esitame teile hea meelega pakkumise kohalikus keeles kasutusjuhendi saamiseks, kui edasimüüja/importija ei saa tõlkimist korraldada.
FI	Huomaa, että tuotetta ei saa käyttää / ottaa käyttöön ilman paikalliskielisiä käyttöohjeita. Jos et ole saanut käyttöohjeita kansallisella kielelläsi tuotteen toimituksen yhteydessä, ota meihin yhteyttä. Lähetämme ne sinulle maksutta EU- / EFTA-maissa. EU:n / EFTA:n ulkopuolisissa maissa annamme mielellämme tarjouksen käyttöohjeista paikallisella kielellä, jos jälleenmyyjä / maahantuojia ei voi järjestää käännöstä.
GR	Λάβετε υπόψη ότι το προϊόν δεν επιτρέπεται να χρησιμοποιηθεί/να τεθεί σε λειτουργία χωρίς οδηγίες λειτουργίας στην τοπική γλώσσα. Εάν δεν έχετε λάβει οδηγίες λειτουργίας στην εθνική σας γλώσσα με την παράδοση του προϊόντος, παρακαλούμε επικοινωνήστε μαζί μας. Θα σας τις στείλουμε δωρεάν στις χώρες της ΕΕ / ΕΖΕΣ. Για χώρες εκτός ΕΕ / ΕΖΕΣ, θα χαρούμε να σας παραχούμε προσφορά για οδηγίες λειτουργίας στην τοπική γλώσσα, εάν η μετάφραση δεν μπορεί να οργανωθεί από τον αντιπρόσωπο / εισαγωγέα.
IS	Vinsamlega athugið að ekki má nota/taka í notkun vöruna nema notkunarleiðbeiningar séu á heimatungumáli. Ef þú fékkst ekki notkunarhandbók á þínu tungumáli þegar varan var afhent, vinsamlegast hafðu samband við okkur. Við munum senda þér þetta ókeypis til ESB / EFTA landa. Fyrir lönd utan ESB / EFTA munum við gjarnan veita þér tilboð um notkunarhandbók á heimatungumáli ef söluáðili/innflytjandi getur ekki skipulagt þýðinguna.
HR	Imajte na umu da se proizvod ne smije koristiti/pustiti u rad bez uputa za uporabu na lokalnom jeziku. Ako niste primili priručnik za uporabu na vašem lokalnom jeziku kada je proizvod isporučen, kontaktirajte nas. Poslat ćemo vam ih besplatno u zemlje EU / EFTA. Za zemlje izvan EU / EFTA, rado ćemo vam pružiti ponudu za priručnik za uporabu na lokalnom jeziku ako prijedlog ne može organizirati trgovac/uvoznik.
LV	Lūdzu, ņemiet vērā, ka izstrādājumu nedrīkst lietot/nodot ekspluatācijā bez lietošanas instrukcijas vietējā valodā. Ja līdz ar izstrādājuma piegādi neesat saņēmis lietošanas instrukciju valsts valodā, lūdzu, sazinieties ar mums. ES/EFTA valstīs mēs jums tās nosūtīsim bez maksas. Valstīs ārpus ES/EFTA valstīm, ja tulkojumu nevarēs nodrošināt tirgotājs/importētājs, mēs labprāt sniegsim jums ekspluatācijas instrukciju vietējā valodā.
LT	Atkreipkite dėmesį, kad gaminio negalima naudoti ir (arba) pradėti eksploatuoti be naudojimo instrukcijos vietine kalba. Jei kartu su gaminiu pristatymu negavote naudojimo instrukcijos savo šalies kalba, susisiekite su mumis. ES / ELPA šalyse jas išsiųsime nemokamai. ES / ELPA nepriklausančiose šalyse mes mielai pateiksime jums eksploatavimo instrukcijų vietine kalba pasiūlymą, jei pardavėjas / importuotojas negalės išversti instrukcijų į vietinę kalbą.
NO	Vær oppmerksom på at produktet ikke må brukes/tas i bruk uten en bruksanvisning på det lokale språket. Hvis du ikke har mottatt en bruksanvisning på ditt eget språk ved levering av produktet, ber vi deg ta kontakt med oss. Vi sender deg bruksanvisningen kostnadsfritt i EU/EFTA-land. For land utenfor EU/EFTA gir vi deg gjerne et tilbud på en bruksanvisning på det lokale språket hvis oversettelsen ikke kan ordnes av forhandleren/importøren.
PT	Tenha em atenção que o produto não pode ser utilizado/colocado em funcionamento sem um manual de instruções na língua local. Se não tiver recebido o manual de instruções na sua língua nacional com a entrega do produto, contacte-nos. O envio é gratuito nos países da UE / EFTA. Para os países fora da UE / EFTA, teremos todo o gosto em fornecer-lhe um orçamento para o manual de instruções na língua local, se a tradução não puder ser organizada pelo revendedor / importador.
RO	Vă rugăm să rețineți că produsul nu poate fi utilizat / pus în funcțiune fără instrucțiuni de utilizare în limba locală. Dacă nu ați primit instrucțiuni de utilizare în limba dvs. națională odată cu livrarea produsului, vă rugăm să ne contactați. Vi le vom trimite gratuit în țările UE / AELS. Pentru țările din afara UE / AELS, vom fi bucuroși să vă furnizăm o ofertă pentru instrucțiuni de utilizare în limba locală, dacă traducerea nu poate fi organizată de către dealer / importator.
SE	Observera att produkten inte får användas / tas i drift utan bruksanvisning på det lokala språket. Om du inte har fått en bruksanvisning på ditt språk i samband med leveransen av produkten, vänligen kontakta oss. Vi skickar dem kostnadsfritt till dig i EU / EFTA-länder. För länder utanför EU / EFTA ger vi dig gärna en offert på bruksanvisningar på det lokala språket om översättningen inte kan organiseras av återförsäljaren / importören.
SK	Upozorňujeme, že výrobok sa nesmie používať/uvádzať do prevádzky bez návodu na obsluhu v miestnom jazyku. Ak ste spolu s výrobkom nedostali návod na obsluhu vo vašom národnom jazyku, kontaktujte nás. V krajinách EÚ/EZVO vám ich zašleme bezplatne. V krajinách mimo EÚ/EZVO vám radi poskytneme cenovú ponuku na návod na obsluhu v miestnom jazyku, ak preklad nemôže zabezpečiť predajca/dovozca.
SL	Upoštevajte, da izdelka ne smete uporabljati brez navodil za uporabo v lokalnem jeziku. Če z dostavo izdelka niste prejeli navodil za uporabo v nacionalnem jeziku, se obrnite na nas. V državah EU/EFTA vam jih bomo poslali brezplačno. Za države zunaj EU/EFTA vam bomo z veseljem pripravili ponudbo za navodila za uporabo v lokalnem jeziku, če prevoda ne more zagotoviti prodajalec/uvoznik.
CZ	Upozorňujeme, že výrobek nesmí být používán / uveden do provozu bez návodu k obsluze v místním jazyce. Pokud jste spolu s výrobkem neobdrželi návod k obsluze ve svém národním jazyce, kontaktujte nás. V zemích EU/EFTA vám je zašleme zdarma. V zemích mimo EU/EFTA vám rádi poskytneme nabídku návodu k obsluze v místním jazyce, pokud překlad nemůže zajistit prodejce/dovozce.
HU	Felhívjuk figyelmét, hogy a termék nem használható/helyezhető üzembe a helyi nyelven kiadott használati utasítás nélkül. Ha a termék szállításával együtt nem kapta meg a nemzeti nyelven készült használati utasítást, kérjük, lépjen kapcsolatba velünk. Az EU/EFTA-országokban ingyenesen elküldjük Önnek. Az EU / EFTA-n kívüli országok esetében szívesen adunk Önnek árajánlatot a helyi nyelvű kezelési útmutatóra, ha a fordítást a kereskedő / importőr nem tudja megszervezni.